



INSTALLATION & OPERATION MANUAL



QUICKFRY™ | VHG-C & D SERIES GAS FRYERS WITH KLEENSCREEN PLUS® FILTRATION SYSTEMS

MODELS:

Computer Controls (C):

1VHG50C
1VHG75C
2VHG50C
2VHG75C
3VHG50C
3VHG75C
4VHG50C
4VHG75C

Digital Controls (D):

1VHG50D
1VHG75D
2VHG50D
2VHG75D
3VHG50D
3VHG75D
4VHG50D
4VHG75D



Model 1VHG75CF

TECHNICAL SERVICE AND PARTS ASSISTANCE: 1-800-814-2028

For additional information on Vulcan or to locate an authorized parts and service provider in your area, visit vulcanequipment.com.

Vulcan is a division of ITW Food Equipment Group | 3600 North Point Blvd., Baltimore, MD 21222

F-47678 REV. A (3-20)

IMPORTANT FOR YOUR SAFETY

THIS MANUAL HAS BEEN PREPARED FOR PERSONNEL QUALIFIED TO INSTALL GAS EQUIPMENT, WHO SHOULD PERFORM THE INITIAL FIELD START-UP AND ADJUSTMENTS OF THE EQUIPMENT COVERED BY THIS MANUAL.

POST IN A PROMINENT LOCATION THE INSTRUCTIONS TO BE FOLLOWED IN THE EVENT THE SMELL OF GAS IS DETECTED. THIS INFORMATION CAN BE OBTAINED FROM THE LOCAL GAS SUPPLIER.

IMPORTANT

IN THE EVENT A GAS ODOR IS DETECTED, SHUT DOWN UNITS AT THE MAIN SHUTOFF VALVE AND CONTACT THE LOCAL GAS COMPANY OR GAS SUPPLIER FOR SERVICE.

FOR YOUR SAFETY

DO NOT STORE OR USE GASOLINE OR OTHER FLAMMABLE VAPORS AND LIQUIDS IN THE VICINITY OF THIS OR ANY OTHER APPLIANCE.

WARNING

Improper installation, adjustment, alteration, service or maintenance can cause property damage, injury or death. Read the installation, operating and maintenance instructions thoroughly before installing or servicing this equipment.

IMPORTANT

IN THE EVENT OF A POWER FAILURE, DO NOT ATTEMPT TO OPERATE THIS DEVICE

TABLE OF CONTENTS

IMPORTANT FOR YOUR SAFETY.....	2
INTRODUCTION.....	4
GENERAL.....	4
ORDERING PARTS.....	4
UNPACKING.....	4
INSTALLATION.....	5
Clearances.....	5
Location.....	5
CODES AND STANDARDS.....	6
ASSEMBLY.....	7
FLUE CONNECTION.....	7
ELECTRICAL CONNECTION.....	7
GAS CONNECTION.....	8
GAS PRESSURE.....	8
TEST GAS SUPPLY.....	8
FRYERS WITH CASTERS.....	8
Quick-Disconnect for Units on Casters.....	9
LEVELING THE FRYER.....	9
OPERATION.....	10
FRYER CAPACITIES.....	10
OVER-TEMPERATURE SHUTDOWN.....	10
BEFORE FIRST USE.....	10
Cleaning.....	10
FILLING TANK WITH SHORTENING.....	11
BASIC FRYING INSTRUCTIONS.....	11
Fry Basket Guidelines.....	12
Fry Basket Capacity.....	12
EXTENDING SHORTENING LIFE.....	12
TURNING ON THE FRYER.....	12
Turning On Solid State Digital (D) Control.....	13
Turning On Computer (C) Control.....	14
PROGRAMMING THE SOLID STATE (D) CONTROL.....	15
Solid State Digital (D) Control Timer Operation.....	16
PROGRAMMING THE COMPUTER (C) CONTROL.....	17
Computer (C) Control Timer Operation.....	21
TURNING OFF THE FRYER.....	22
DRAINING THE TANK – FREE STANDING FRYERS.....	22
BOIL OUT PROCEDURE – FREE STANDING FRYERS.....	22
CLEANING.....	23
Daily.....	23
EXTENDED SHUTDOWN.....	24
KLEENSCREEN PLUS® INSTALLATION & OPERATION.....	24
General.....	24
Assembly.....	24
Fine Mesh Steel Filter Screen Assembly.....	25
Micro-Filtration Fabric Envelope Assembly.....	27
REMOVE & REPLACE KLEENSCREEN PLUS® FILTER ENVELOPE... ..	28
FILTERING PROCEDURE.....	29
FILTERING SOLID STATE (D) CONTROLS.....	29
Flush/Rinse And Discard Oil.....	30
FILTERING COMPUTER (C) CONTROLS.....	31
Flush/Rinse And Discard Oil.....	32
REMOVING EXCESS DEBRIS FROM THE FILTER.....	33
Filtering Tip.....	33
BOIL OUT PROCEDURE.....	34
THERMAL OVERLOAD PROTECTION RESET BUTTON.....	35
MAINTENANCE.....	35
FLUE VENT INSPECTION.....	35

VHG SERIES GAS FRYERS	
Service in the US and Canada.....	35
ALARMS AND ERROR MESSAGES.....	36
TROUBLESHOOTING.....	37
Troubleshooting Chart.....	37

INTRODUCTION

GENERAL

Vulcan Fryers are produced with quality workmanship and material. Proper installation, usage and maintenance will result in years of satisfactory performance.

Before installing the fryer, thoroughly read this manual and carefully follow all instruction.

This manual is applicable to models listed on the cover page. Procedures in this manual will apply to all models unless specified. Pictures and illustrations can be of any model unless the picture or illustration needs to be model specific.

ORDERING PARTS

Customers may order parts directly from their local authorized service center. If not known, call Vulcan Technical Support at 800-814-2028.

To speed up your order, provide the model number, serial number, gas type, part needed, item part number (if known) and quantity needed.

UNPACKING

This fryer was carefully inspected before leaving the factory. The carrier assumes full responsibility for the safe delivery upon acceptance of the shipment. Check for possible shipping damage immediately after receipt.

If the fryer is found to be damaged, complete the following steps:

1. Carrier must be notified within 5 business days of receipt.
2. Carrier's local terminal must be notified immediately upon discovery (note time, date, and who was spoken to), and follow up and confirm with written or electronic communication.
3. All original packing materials must be kept for inspection purposes.
4. The fryer cannot have been moved, installed, or modified.
5. Notify Vulcan Customer Service immediately at 800-814-2028.

Check that the following have been included:

- ◆ Crumb Rack(s)
- ◆ Basket Hanger(s)
- ◆ Tank Brush for Boil Out Procedure Only
- ◆ Adjustable Casters (4) two locking, two non-locking for freestanding fryers. Fryer Batteries with the KleenScreen *PLUS*® Filtration System have casters installed from the factory.
- ◆ Drain Pipe Extension for freestanding fryers only.

VHG SERIES GAS FRYERS

- ◆ Twin Fry Baskets (2) per fry tank
- ◆ Cleanout Rod
- ◆ Fryer Batteries with the KleenScreen *PLUS*® Filtration System
 - Filter Pan
 - Suction Tube
 - Screen Assembly
 - High temperature discard hose
 - Crumb Basket
 - Manual, Quick Start Guide(s), and Warranty-Keep in safe place for reference

INSTALLATION

Do not use the door or its handle to lift the fryer.

Before installing the fryer, verify that the type of gas (natural or propane) agrees with the specifications on the fryer data plate, which is located on the inside of the door panel. Make sure the fryer is configured for the proper elevation.

Record your fryer model, device, and serial numbers for future reference in the space provided below. This information can be found on the fryer data plate.

Fryer Model No: _____

Device: _____

Serial No: _____

Clearances

- ◆ Minimum clearance from combustible construction:
 - 6" (15 cm) from the sides of the fryer
 - 6" (15 cm) from the back of the fryer
 - The fryer may be installed on combustible floors
- ◆ Minimum clearance from noncombustible construction:
 - 0" from the sides of the fryer
 - 0" from the back of the fryer
- ◆ Between the fryer and any open-top flame units:
 - 16" (41 cm)
- ◆ Allow space for servicing and operation.

Some service procedures will require removal of side panels or access to rear of the unit.

Location

- ◆ Install fryer in an area with sufficient air supply for gas combustion.
- ◆ Do not obstruct the flow of combustion and ventilation air.
- ◆ Provide adequate clearance for air openings into the combustion chamber.
- ◆ Do not permit fans to blow directly onto fryer.
- ◆ Keep the fryer area free and clear from combustibles.
- ◆ Avoid wall-type fans, which create cross-currents within a room. Avoid open windows next to sides or back.

CODES AND STANDARDS

The fryer must be installed in accordance with:

In the United States:

- ◆ State and local codes, or in the absence of local codes, with:
- ◆ National Fuel Gas Code, ANSI-Z223.1/NFPA #54 (latest edition). Copies may be obtained from The American Gas Association Accredited Standards Committee Z223, @ 400 N. Capital St. NW, Washington, DC 20001 or the Secretary Standards Council, NFPA, 1 Batterymarch Park Quincy, MA 02169-7471.
- ◆ NFPA Standard #96 Vapor Removal from Cooking Equipment, latest edition, available from the National Fire Protection Association, Batterymarch Park, Quincy, MA. 02169-7471.
- ◆ National Electrical Code, ANSI/NFPA-70 (latest edition). Copies may be obtained from The National Fire Protection Association, Batterymarch Park, Quincy, MA. 02169-7471.
- ◆ In the commonwealth of Massachusetts all gas appliances vented through a ventilation hood or exhaust system with a damper or with a power means of exhaust shall comply with 248 CMR.

In Canada:

- ◆ Local codes
- ◆ CAN/CSA-B149.1 Natural Gas and Propane Installation Code (latest edition), available from the Canadian Standards Association, 155 Queen Street, Suite 1300, Ottawa, Ontario Canada K1P 6L1.
- ◆ CSA C22.1 Canadian Electric Code (latest edition), available from the Canadian Standards Association, 155 Queen Street, Suite 1300, Ottawa, Ontario Canada K1P 6L1.

ASSEMBLY

The fryer must be restrained to prevent tipping and the splashing of hot liquid. The means of restraint may be the manner of installation, such as connection to a battery of appliances, installing the fryer in an alcove, or by separate means such as adequate ties.

FLUE CONNECTION

Make the flue connection as follows:

- ◆ Comply with *Vapor Removal from Cooking Equipment*, ANSI-NFPA Standard #96 (latest edition), available from the National Fire Protection Association, Batterymarch Park, Quincy, MA 02269.
- ◆ Locate the fryer under a hood with adequate connection to an exhaust duct. The hood must extend 6" (15 cm) beyond fryer on both sides.
- ◆ Clearance above the fryer should be adequate for combustion byproducts to be removed efficiently.
- ◆ An 18" (46 cm) minimum clearance should be maintained between the flue vent and the filters of the hood venting system.
- ◆ Never make flue connections directly to the fryer.
- ◆ Do not obstruct the flow of the gases from the appliance. Proper air balance should be maintained in the room.
- ◆ Ensure that your ventilation system does not cause a down draft at the fryer's flue opening. Down drafts will not allow the fryer to exhaust properly and will cause overheating which may cause permanent damage. Damage caused by down drafts will not be covered under equipment warranty. NEVER allow anything to obstruct the flue of combustibles or ventilation exiting from the fryer flue. DO NOT put anything on top of flue area.

ELECTRICAL CONNECTION

▲ WARNING Electrical Grounding Instructions:

This appliance is equipped with a three prong (grounding) plug for your protection against shock hazard and should be plugged directly into a properly grounded three-prong receptacle. Do not cut or remove the grounding prong from this plug. Fryer must be electrically grounded in accordance with local codes, or in the absence of local codes, with the National Electrical Code, ANSI/NFPA 70, or the Canadian Electrical Code, CSA C22.2, as applicable.

Electrical diagram located on inside of door.

GAS CONNECTION

NOTICE All gas supply connections and any pipe joint compound must be resistant to the action of propane gases.

The gas inlet is located on the lower rear of the fryer. Codes require that a gas shutoff valve be installed in the gas line ahead of the fryer.

The gas supply line must be at least the equivalent of ½" (12.7 mm) iron pipe for single units and 1-1/4" (31.75 mm) for batteries. If using the optional quick-disconnect flex hose, ¾" (19 mm) iron pipe for single units and 1-1/4" (31.75 cm) iron pipe for batteries.

Make sure the pipes are clean and free of obstructions, dirt, and piping compound. A battery requires one or two connections of appropriate size for the gas requirement.

▲ WARNING Prior to lighting, check all joints in the gas supply line for leaks. Use soap and water solution. Do not use an open flame.

After piping has been checked for leaks, fully purge gas pipes to remove air.

GAS PRESSURES (ALL MODELS):

The gas measured exiting the gas valve should be set at 3.5" W.C. (Water Column) (0.87kPa) for natural gas and 10" W.C. (2.49 kPa) for propane gas. The supply pressure should be 7-9" W.C. for natural gas and 11-12" W.C. for propane gas. If incoming pressure exceeds 14" WC (½ psig -3.45 kPa), a step-down pressure regulator must be installed.

TESTING THE GAS SUPPLY PIPING SYSTEM:

When test pressures exceed ½ psig (3.45 kPa), the fryer and its individual shutoff valve must be disconnected from the gas supply piping system.

When test pressures are ½ psig (3.45 kPa) or less, the fryer must be isolated from the gas supply piping system by closing its individual shutoff valve.

Fryers with Casters:

Separate instructions for installing casters are included with the casters:

- ◆ The installation shall be made with a connector that complies with the Standard for Connectors for Movable Gas Appliances, ANSI Z21.69, CAN/CGA-6.16, and a quick-disconnect device that complies with the Standard for Quick-Disconnect Devices for Use with Gas Fuel, ANSI z21.41.CSA 6.9 or Quick-Disconnect Devices for Use with Gas Fuel.

VHG SERIES GAS FRYERS

- ◆ When installing a quick disconnect you must also install a means for limiting the movement of the fryer. This device will prevent the gas line or quick disconnect from being strained. The restraining device should be attached to the cutout on the back panel. See illustration for location.

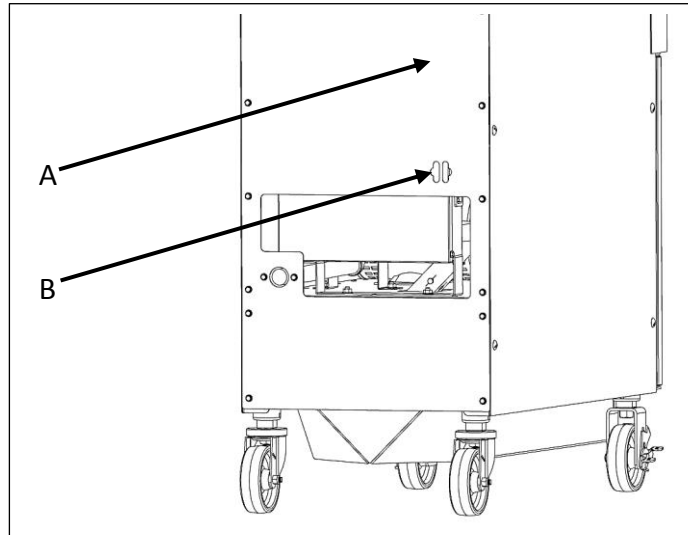

A Rear Of Fryer
B Strain Relief Chan Connection
(Chain supplied by others)

- ◆ The fryer must be installed with a connector (not supplied by Vulcan) complying with the above codes.
- ◆ The fryer must be installed with restraining means to guard against transmission of strain to the connector. See illustration.
- ◆ The fryer must be installed with the casters provided.
- ◆ If the restraint is ever to be disconnected, first turn the gas supply off. If disconnection of the restraint is necessary, reconnect this restraint after the fryer has been returned to its originally installed position.

LEVELING THE FRYER

Check the level of the fryer by placing a level on top of the fryer after gas connections have been made.

Ensure that the fryer is level front-to-back and side-to-side in the final installed position.

If using casters, lock the wheels after unit is level.

OPERATION

⚠ WARNING Hot oil and parts can cause burns. Use care when operating, cleaning and servicing the fryer.

⚠ WARNING Spilling hot frying compound can cause severe burns. Do not move fryer without draining all frying compound from the tank.

⚠ WARNING Fryer is not to be used during a power outage.

FRYER CAPACITIES(PER FRY TANK)					
MODEL	# OF BURNERS	BTU/HR NATURAL GAS	BTU/HR PROPANE GAS	WIDTH INCH(CM)	SHORTENING LBS(KG)
VHG50	4	80,000	75,000	13-1/2(34.3)	45-50(20.4 - 22.7)
VHG75	6	110,000	100,000	18(45.7)	70(31.8)

OVER-TEMPERATURE SHUTDOWN

If the shortening becomes overheated, a high-temperature shutoff device will turn the gas valve off. The shutoff device will automatically reset after the shortening cools down.

If the fryer shuts down due to overheating, DO NOT power up the fryer until the shortening temperature is below 300°F (149°C).

If an overheating situation persists, contact your local Vulcan authorized service office.

BEFORE FIRST USE

Cleaning

New units are wiped down at the factory to remove any visible signs of dirt, oil, grease, etc. remaining from the manufacturing process.

Before any food preparation, thoroughly wash the protective oil from all surface parts and the tank interior with hot soapy water to remove any film residue and dust or debris.

NOTICE Do not use chlorine or sulfate/sulfide cleaners.

- ◆ Wash any accessories shipped with unit.
- Rinse fryer and accessories thoroughly and drain the fryer.
- ◆ Wipe tank completely dry with a soft, clean cloth.
- ◆ Close the drain valve.
- ◆ Fill the fryer tank with liquid shortening.

FILLING THE FRY TANK WITH SHORTENING

NOTICE The fry tank must be filled with frying oil or water before turning the burners on. The fry tank can be damaged if the burners are turned on while empty and will void your warranty.

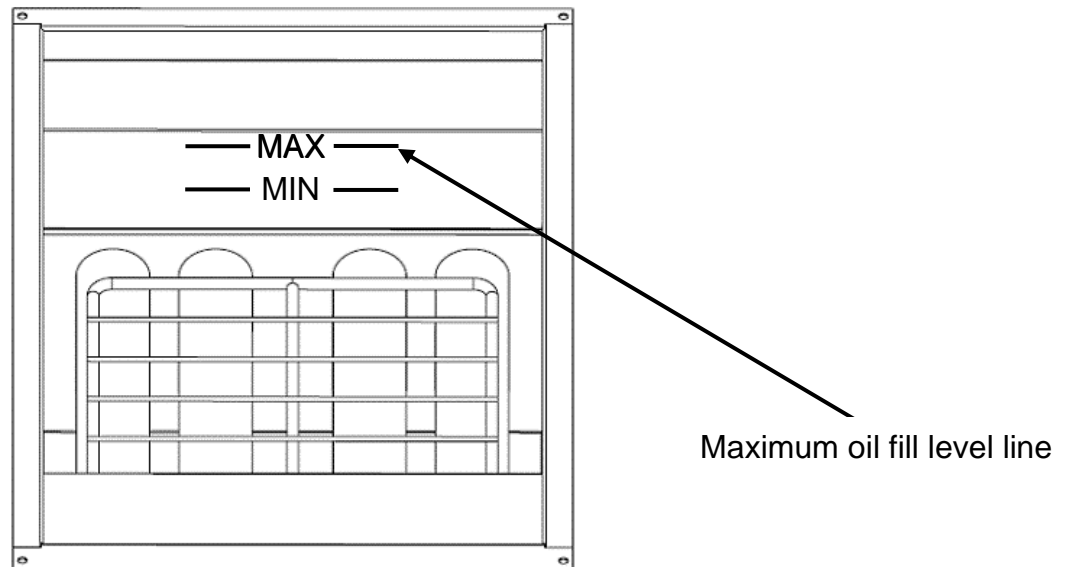

- Close the drain valve.
- Fill the fryer tank with frying oil or shortening.
- Oil level should be between the MIN and MAX lines on the fryer tank.
- Oil will expand when heated. Do not fill the fryer tank past the MAX line.
- Add fresh shortening or frying oil as needed to maintain oil level.

NOTICE When using a solid shortening, ensure the shortening is packed tightly in the tank to eliminate any air pockets. Air pockets can cause ignition points and fry tank damage.

BASIC FRYING INSTRUCTION

Set the desired temperature and allow shortening to heat up to that temperature.

- Fry items that are the same size to ensure equal doneness.
- Drain or wipe dry raw or wet foods to minimize splatter when lowering into hot shortening.
- Add fresh shortening as needed.

Fry Basket Guidelines

- Do not overfill baskets. (See table for recommended basket capacities below) .Carefully lower basket into oil.
- When frying doughnuts and fritters, turn product only once during frying.
- When cooking French fries or onion rings, shake the basket several times.
- Batter covered foods should be dropped carefully, one by one, into shortening or basket. If you use the basket, first dip the basket into the shortening to reduce batter-build up on basket surfaces.
- When frying is completed, remove basket or product. Hang basket on rear hanger.

Fry Basket Capacity:

VHG50: Recommended pounds per basket are 2.5 lbs. (1.1 kg).

VHG75: Recommended pounds per basket are 3.5 lbs. (1.6 kg).

EXTENDING SHORTENING LIFE

Shortening life can be extended by the following guidelines:

- ◆ Do not salt foods over the fryer.
- ◆ Use good-quality shortening.
- ◆ Filter shortening daily (at a minimum).
- ◆ Replace shortening if it becomes poorly flavored.
- ◆ Keep equipment and surrounding clean. Use tank covers when not in use. (accessory).
- ◆ Set thermostat correctly.
- ◆ Remove excess moisture and particles from food products before placing on fryer.

TURNING ON THE FRYER

⚠ WARNING To prevent possible ignition of the shortening on start up, the melt mode must be set to solid mode when using a solid shortening.

NOTICE The fry tank must be filled with frying oil or water before turning the burners on. The fry tank can be damaged if the burners are turned on while empty and will void your warranty. Do not by-pass the dry fire test until proper oil or water level is confirmed.

Wait 5 minutes with power switch in the off position before starting to allow any gas that may have accumulated in the burner compartment to escape.

Turning On Solid State Digital Control

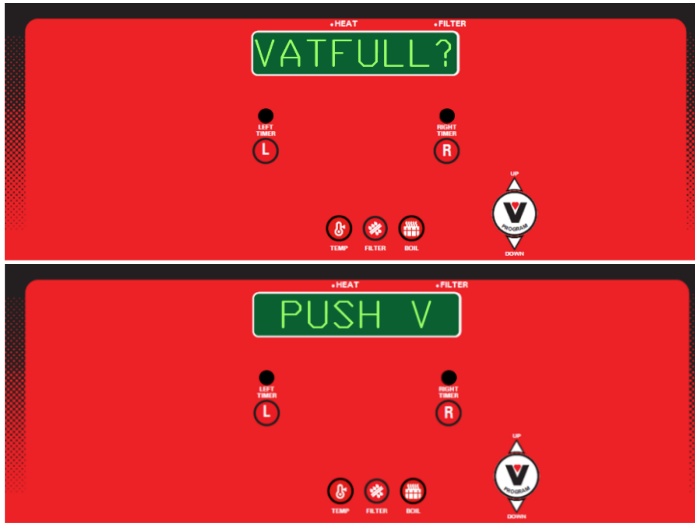

1. Open the bottom fryer door and press the power switch to the ON position.

The controller will power on and begin the dry fire test.

The display will cycle through showing, VATFULL? PUSH V, TEST and VAT (timer countdown). during the dry fire test.

If dry fire test fails, the display will cycle, VATFULL? PUSH V.

The dry fire test can be by-passed by visually confirming the oil level is correct, then press the V  button.

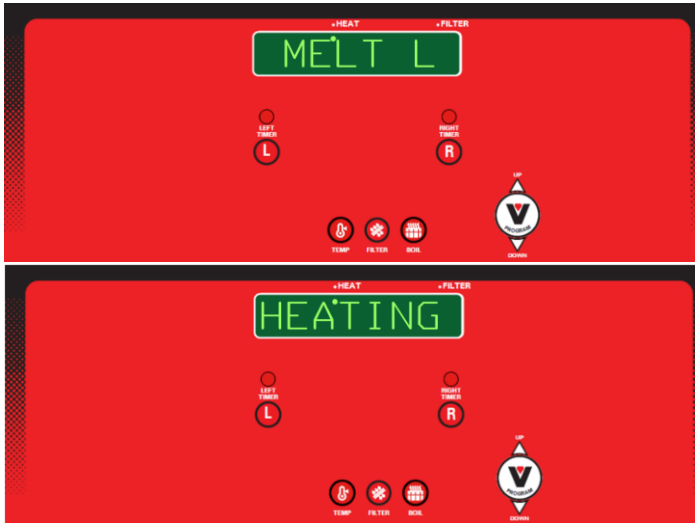

2. After the dry fire test is either passed or manually by-passed, the melt cycle will begin and the fryer will heat off and on until the vat temperature exceeds 135° F.

The display will show the current melt cycle setting.

The correct melt mode must be set to match the shortening type used. Select L(liquid), S(solid) or OFF(no melt cycle)

Once temperature exceeds 135°F(or if set to MELT OFF), the fryer will heat continuously until the controller set point is reached.

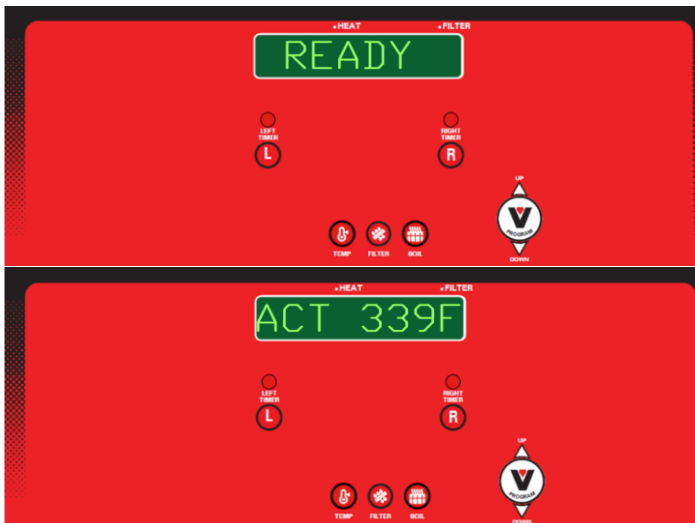

3. Once the temperature reaches setpoint, the display will show READY.

Pressing the TEMP  button will display the actual temperature for 3 seconds.

VHG SERIES GAS FRYERS
Turning On Computer Control

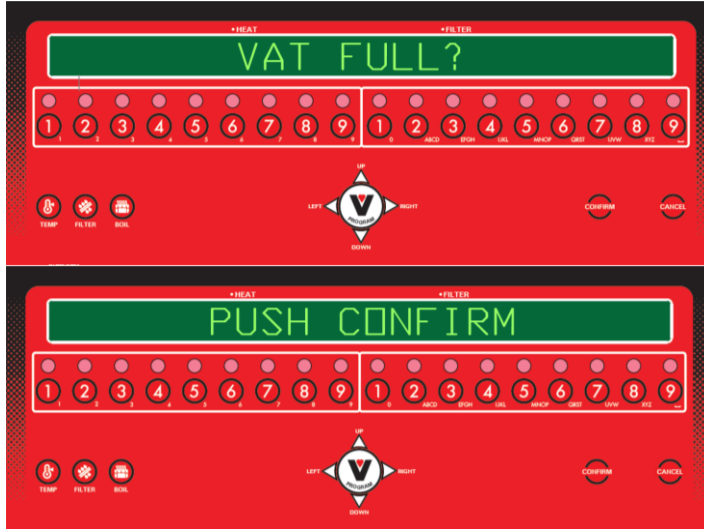

1. Open the bottom fryer door and press the power switch to the ON position.

The controller will power on and begin the dry fire test.

The display will cycle through showing, VATFULL?, PUSH CONFIRM and TESTING VAT (timer countdown) during the dry fire test.

If the dry fire test fails, the display will cycle through showing, VATFULL?, PUSH CONFIRM.

The dry fire test can be by-passed by visually confirming the oil level is correct then press the CONFIRM  button.

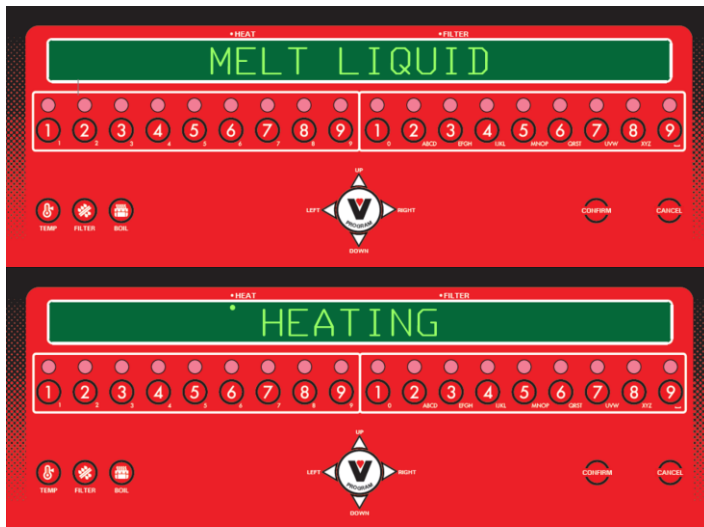

2. After the dry fire test is either passed or manually by-passed, The melt cycle will begin and the fryer will heat off and on until the vat temperature exceeds 135° F.

The display will show the current melt cycle setting. The correct melt mode must be set to match the shortening type used.

Once temperature exceeds 135°F(or if melt type is set to NONE),the fryer will heat continuously until the controller set point is reached.

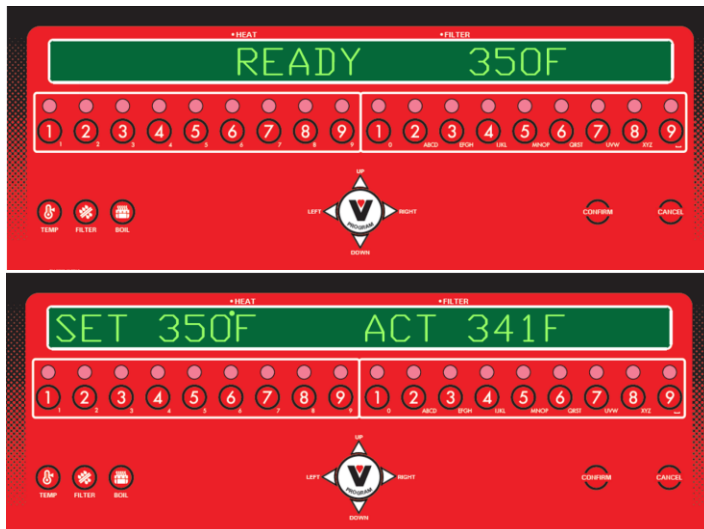

3. Once the temperature set point is reached, the display will showREADY and the temperature setpoint.

Pressing the TEMP  button will display the set temperature and the actual temperature for 3 seconds.

PROGRAMMING

Programming Solid State Digital Control

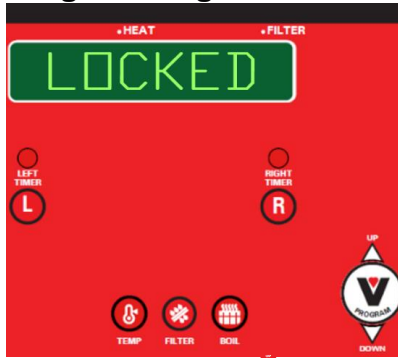

If LOCKED, press



To UNLOCK

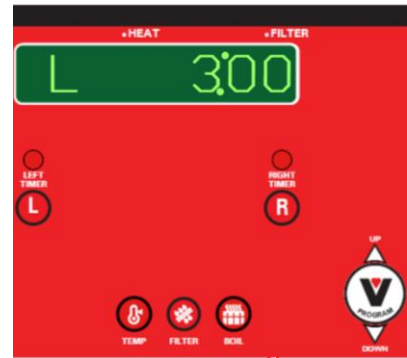

1. Press the PROGRAM button. If LOCKED is displayed, quickly press the LEFT TIMER (L) button twice then the RIGHT TIMER (R) button twice to unlock and begin programming.

2. Press the PROGRAM button, the left timer displays. Press UP on the PROGRAM button to increase time and DOWN on the PROGRAM button to decrease time.

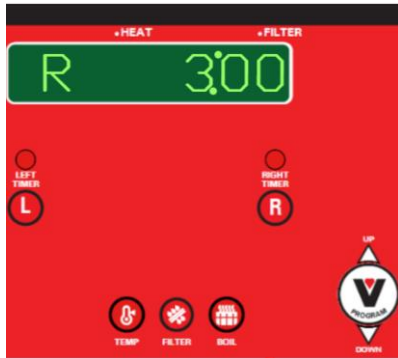

3. Press the PROGRAM button, the right timer displays. Press UP on the PROGRAM button to increase time and DOWN on the PROGRAM button to decrease time.

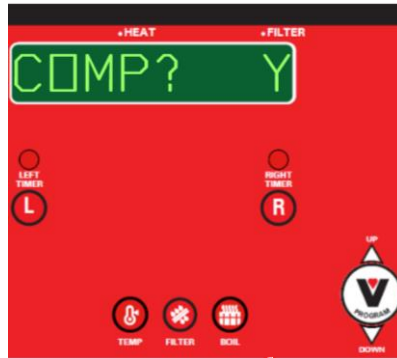

4. Press the PROGRAM button, the compensating time displays. Press UP or DOWN on the PROGRAM button to change from Y(on) or N(off).



5. Press the PROGRAM button, the temperature setting displays. Press UP on the PROGRAM button to increase temperature and DOWN on the PROGRAM button to decrease.

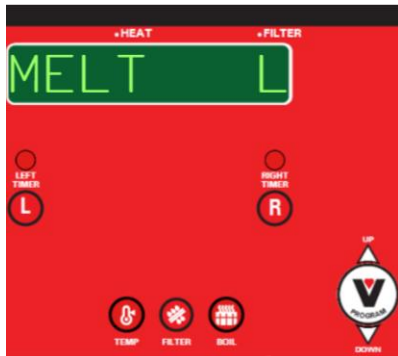

6. Press the PROGRAM button, the melt mode displays. Press UP or DOWN on the PROGRAM button to select L(liquid), S(solid) or OFF(no melt cycle).

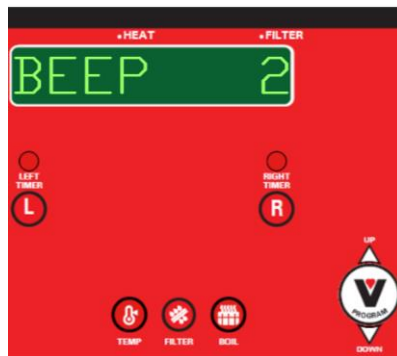

7. Press the PROGRAM button, the beep volume level displays. Press UP or DOWN on the PROGRAM button to adjust the level from 0-3.



8. Press the PROGRAM button, the language mode displays. Press UP or DOWN on the PROGRAM button to select ENG(English) SPA(Spanish) or FRE(French). Spanish and French are currently unavailable.

WARNING To prevent possible ignition of the shortening on start up, the melt mode must be set to solid mode when using a solid shortening.

VHG SERIES GAS FRYERS



9. Press the PROGRAM button, the dry fire test mode displays. Press UP or DOWN on the PROGRAM button to change from Y(on) or N (off).



10. Press the PROGRAM button, the locked mode displays. Press UP or DOWN on the PROGRAM button to change from locked or unlocked.

NOTICE The dry fire test function is an important feature intended to prevent the fryer burners from turning on with no liquid in the fry tank. It is recommended to be left in the on(Y) position. The fry tank can be damaged if the burners are turned on while empty and will void your warranty.

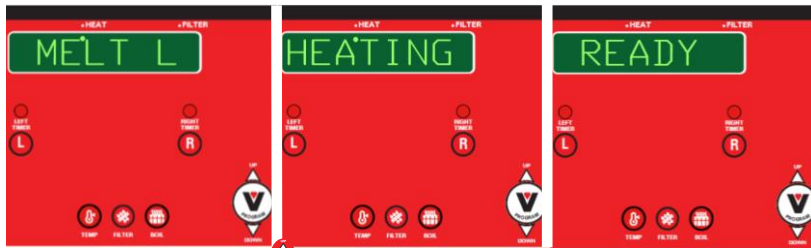

11. Press the PROGRAM button one more time to exit the program mode and resume operations. The controller will display one of the following.

- MELT – If a melt cycle has been selected and the temperature is below 135°F.
- HEATING – If melt selection is OFF or temperature is above 135°F and below the setpoint.
- READY – When fryer is ready to cook.

Solid State Digital Control Timer Operation



1. Press the desired timer button(s)

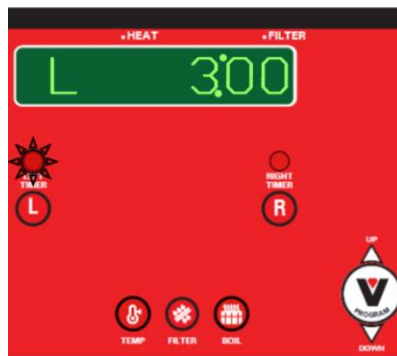

2. The timer light will flash and the timer will begin countdown.

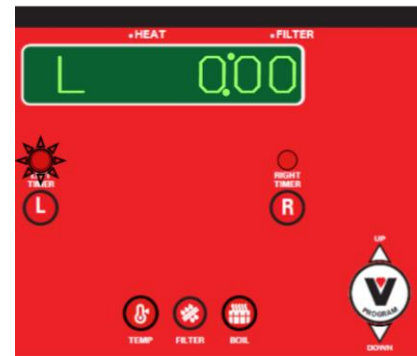

3. Press timer button to silence alarm when time completes.

4. Press and hold desired timer button for 3 seconds to cancel a cook timer.

Note : The timer with the least amount of remaining time will display when two timers are running simultaneously. The light for the timer with the least amount of remaining time will flash faster.

Note : The timer will only activate when the display says READY. If the temperature is too low, the control displays HEATING and will display READY once back up to temperature.

VHG SERIES GAS FRYERS
Programming Computer Control

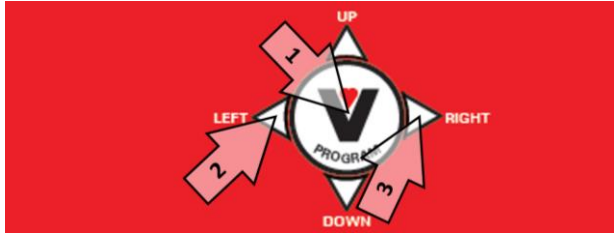

To enter programming mode, press buttons in sequence
 1. Center of PROGRAM button
 2. LEFT arrow button
 3. RIGHT arrow button

If **LOCKED**, press



To **UNLOCK**

If LOCKED displays, press the far left 1,2,3,4 buttons in sequence to unlock.

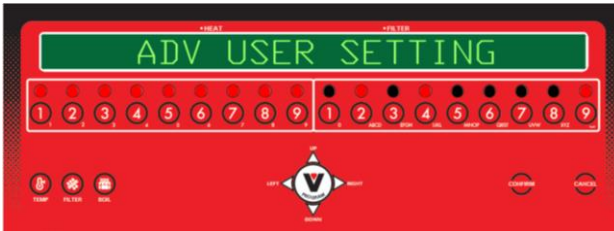

ADV USER SETTING will show on display. The red lights will illuminate over buttons that contain control parameter settings. There will be no response from the buttons that are not illuminated.

Advanced User Setting Button Legend

Left Button Set-Basket Timer

1. Temperature
2. Melt Type
3. Product Library
4. Recipe Editor
5. Passcode
6. Beep Volume
7. Language
8. Setback
9. Dry Fire Test

Right Button Set-Basket Timer

2. USB Option
4. Serial
9. Load Factory Defaults

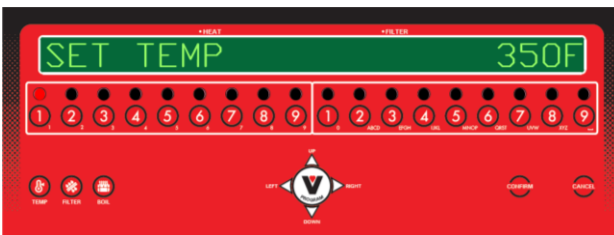

1. Press the 1 button, SET TEMP displays and the current temperature setpoint flashes. Press numbers on left keypad to set desired temperature. Press the CONFIRM button to save and exit or the CANCEL button to exit without saving.

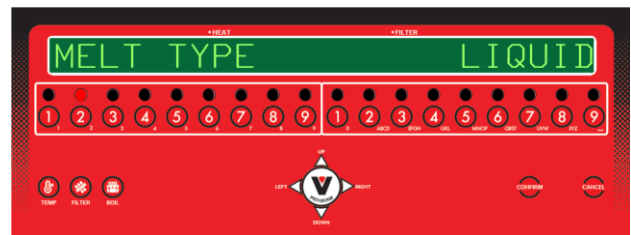

2. Press the 2 button, MELT TYPE displays. Press UP or DOWN on the PROGRAM button to select LIQUID, NONE OR SOLID. Press the CONFIRM button to save and exit or the CANCEL button to exit without saving.

WARNING To prevent possible ignition of the shortening on start up, the melt mode must be set to solid mode when using a solid shortening.

VHG SERIES GAS FRYERS

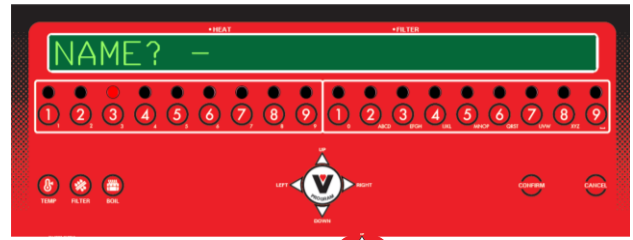
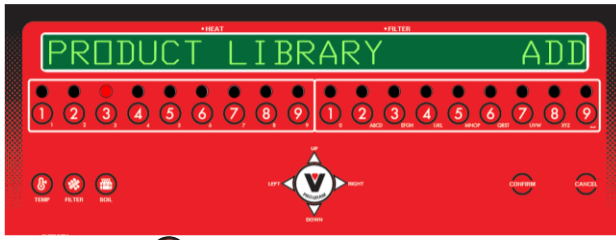

3. Press the 3 button, PRODUCT LIBRARY displays. Press UP or DOWN on the PROGRAM button to cycle through selections(ADD,EDIT,DELETE or EXIT).

a. To add a product, select ADD and press the CONFIRM button. NAME? will display.

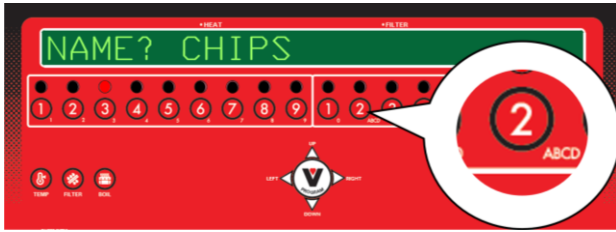

b. Type in the name of the product using the numbered buttons.

Use subscript characters shown at the bottom right of each numbered button circle. EXAMPLE: The subscript 2 button on the right button set timer pad is pressed three times to display the letter C in CHIPS.

c. Press LEFT AND RIGHT on the PROGRAM button to move the cursor in the display window.

d. Press the CONFIRM button to save and exit or the CANCEL button to exit without saving.

e. WORKING will display while the new product is saved.

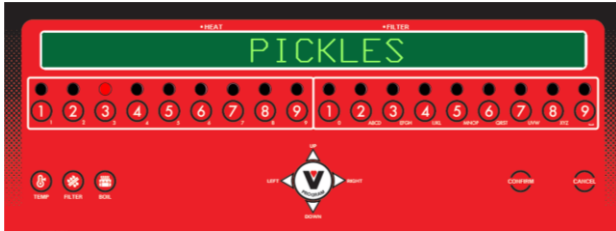

f. To delete a product, select DELETE by pressing UP and DOWN on the PROGRAM button when PRODUCT LIBRARY DISPLAYS again and then press the CONFIRM button.

g. Press UP and DOWN on the PROGRAM button to select the product to be deleted.

h. Press the CONFIRM button, ARE YOU SURE ? will show on the display.

i. Press UP and DOWN on the PROGRAM button to select YES or NO.

j. Press the CONFIRM button to save and exit or the CANCEL button to exit without saving.

k. WORKING will display while the new product is deleted.

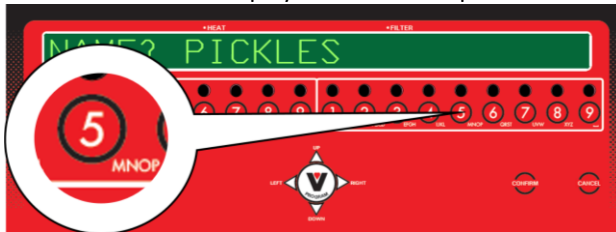

l. To edit a product, select EDIT by pressing UP and DOWN on the PROGRAM button when PRODUCT LIBRARY DISPLAYS again and then press the CONFIRM button.

m. Press UP and DOWN on the PROGRAM button to select the product to be edited.

n. Press the CONFIRM button.

o. Use subscript characters shown at the bottom right of each numbered button circle. EXAMPLE: The 5 button on the right button set timer pad is pressed four times to display the letter P in PICKLES.

p. Press LEFT AND RIGHT on the PROGRAM button to move the cursor in the display window to edit characters

q. To delete a letter, move the cursor to the letter and press the 9 button on the right button set timer pad with the “_” subscript character.

r. Press the CONFIRM button to save and exit or the CANCEL button to exit without saving.

s. WORKING will display while the new product is saved.

VHG SERIES GAS FRYERS

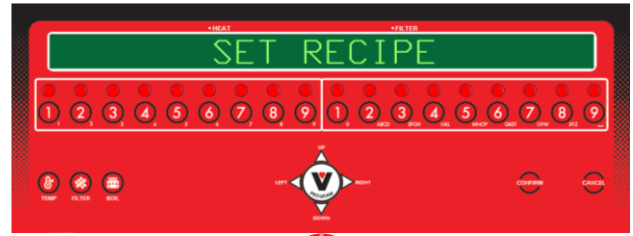

4. Press the 4 button, RECIPE EDITOR displays. Press UP or DOWN on the PROGRAM button to select EDIT or EXIT.
- a. To edit a recipe/timer, select EDIT and press the CONFIRM button. SET RECIPE will display. Eighteen different recipes/timers can be programmed.

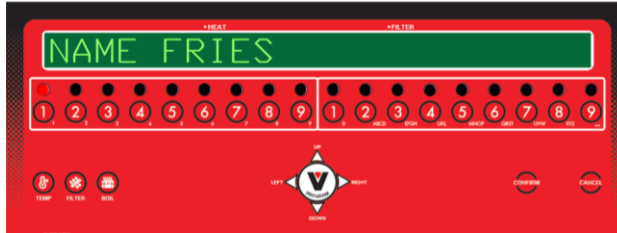

- b. Press the lit numbered button of the recipe/timer you want to edit. The name of the recipe will display. If you want to change the recipe name, press UP and DOWN on the PROGRAM button to select a different name from the product library. Press the CONFIRM button to keep the current name or the newly selected name.
- c. SET COOK TIME displays. Press the numbered buttons to set to desired time(00:01 to 99:59). Press the CONFIRM button to enter the new time or keep the original time.

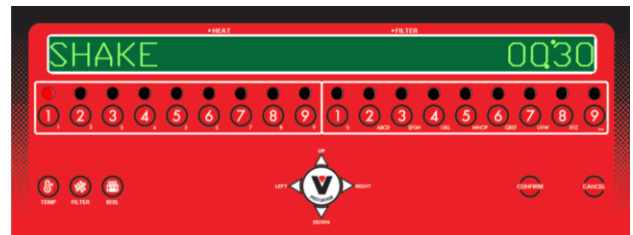

- d. ASSIGN ACTION? displays. Press UP and DOWN on the PROGRAM button to select Y(YES) or N(NO). Select Y to activate and set a sub timer action(SHAKE,TURN or STIR) to alarm during the cook time. The action timers start at the same time as the cook timer when the recipe button is pressed.
- e. Press UP and DOWN on the PROGRAM button to select the sub timer to be programmed and press the CONFIRM button.
- f. SHAKE timer is shown in the example.Press the numbered buttons to set the desired time. Press the CONFIRM button to enter the new time. ASSIGN NEXT ACTION? will display, select Y(YES) to set up a total of three action timers or N(NO) to move on to next set of recipe options.

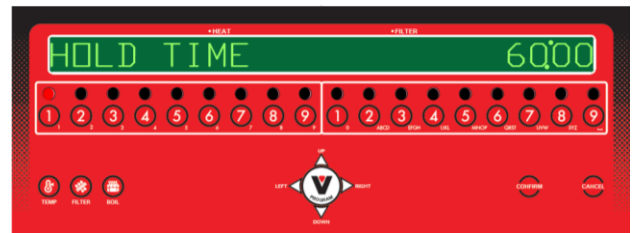
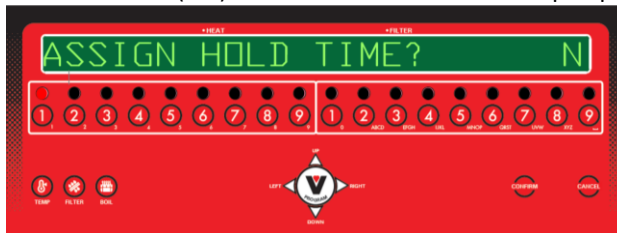

- g. ASSIGN HOLD TIME? displays. Press UP and DOWN on the PROGRAM button to select Y(YES) or N(NO). Select Y and press CONFIRM button to activate and set the hold timer(00:01 to 99:59) or N to leave inactive.
- h. COMPENSATING TIME? Will show next on the display. Press UP and DOWN on the PROGRAM button to select Y(YES) to activate or N(NO) to leave inactive. Press the CONFIRM button.

Note: There will not be an actual time entered for the compensating time function. If set to Y(YES), compensating time makes small time adjustments to improve fried product cook consistency during periods of heavy cooking.

VHG SERIES GAS FRYERS

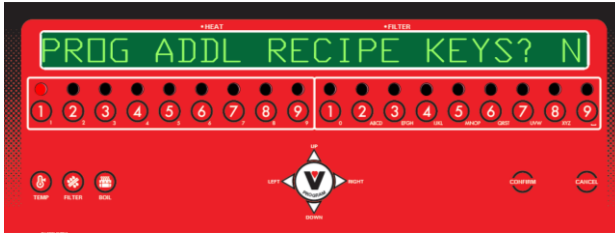

RECIPE EDITOR(CONT.)

- i. PROG ADDL RECIPE KEYS? displays. Press UP and DOWN on the PROGRAM button to select Y(YES) or N(NO). Select Y to begin programming another recipe or N to exit and return to ADV USER SETTING. Press CONFIRM button.

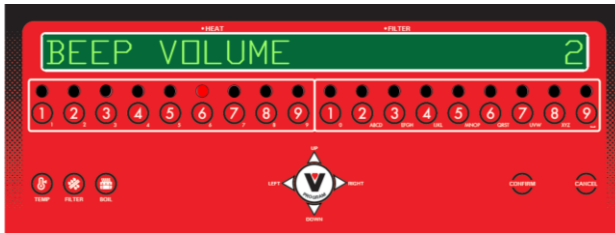

6. Press the 6 button, BEEP VOLUME displays. Press UP and DOWN on the PROGRAM button to select The Volume level. 0 is off and 3 is loudest. Press CONFIRM button.

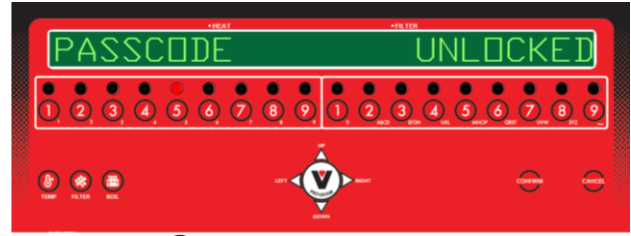

5. Press the 5 button PASSCODE displays. Press UP and DOWN on the PROGRAM button to select LOCKED or UNLOCKED. Setting to LOCKED will prevent unauthorized changes in the ADV USER SETTING mode. Press CONFIRM button.

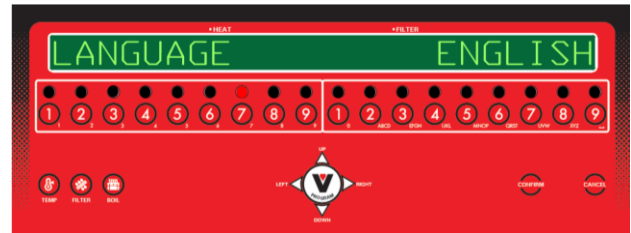

7. Press the 7 button, LANGUAGE displays. Press UP and DOWN on the PROGRAM button to select the controller language(ENGLISH,FRENCH or SPANISH). Press CONFIRM button. Spanish and French are currently unavailable.



8. Press the 8 button, IDLE SETBACK? displays. Press UP and DOWN on the PROGRAM button to select Y(YES) or N(NO). Select Y and press CONFIRM button to activate and set timer or N to leave inactive.
 - a. If Y, is selected, IDLE SETBACK TIME displays. Set the desired time(10:00 to 99:59)and press CONFIRM button.

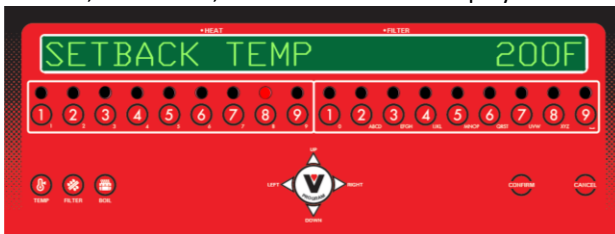

SETBACK(CONT.)

- b. SETBACK TEMP displays. Set the desired setback temperature(200F - 300F OR 93C - 149C)and press the CONFIRM button.

Note: IDLE will be displayed and the temperature will reset to the lower setback temperature setting if no button is pressed before the idle setback timer runs out.

NOTICE The dry fire test function is an important feature intended to prevent the fryer burners from turning on with no liquid in the fry tank. It is recommended to be left in the on(Y) position. The fry tank can be damaged if the burners are turned on while empty and will void your warranty.

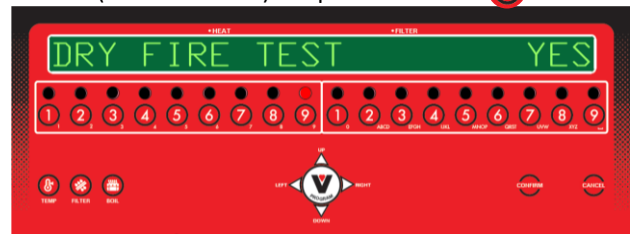

9. Press the 9 button, DRY FIRE TEST displays. Press UP and DOWN on the PROGRAM button to select YES or NO. Select YES and press CONFIRM button to activate or NO to leave inactive.

VHG SERIES GAS FRYERS

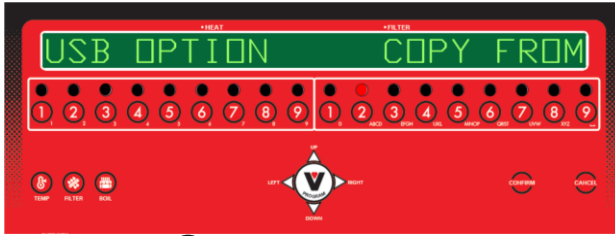

10. Press the 2 button on the right button set timer keypad, USB OPTION displays. Press UP and DOWN on the PROGRAM button to select COPY FROM(to download a recipe menu from a drive), select COPY TO(to upload a recipe menu to a drive) or EXIT. Press CONFIRM button.

a. Display will show COPY RECIPE FROM(or TO) USB?. Press the CONFIRM button to copy a menu.

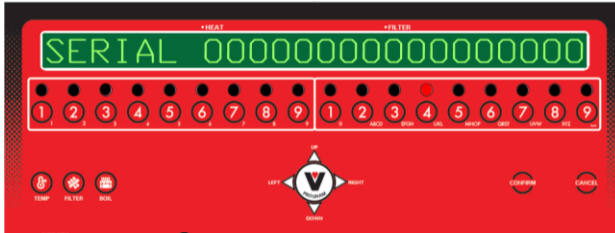

11. Press the 4 button on the right button set timer keypad, SERIAL displays. This is the controller serial number and is not a programmable parameter.

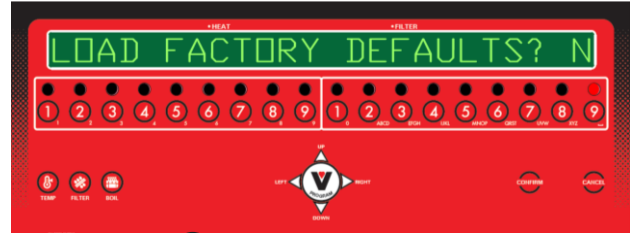

12. Press the 9 button on the right button set timer keypad, LOAD FACTORY DEFAULTS? displays. Press UP and DOWN on the PROGRAM button to select Y(YES) or N(NO). Select Y and press CONFIRM button to reset the controller to the factory setpoints or N to leave inactive.

Computer Control Timer Operation

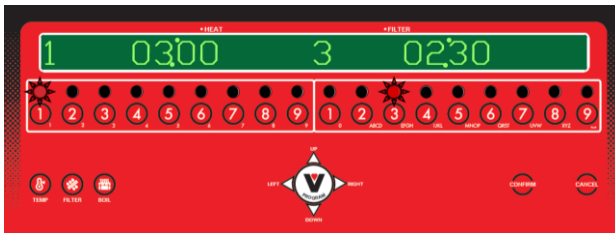

1. Press the desired numbered timer button(s) to activate.
2. The timer light will flash and the timer will begin countdown.

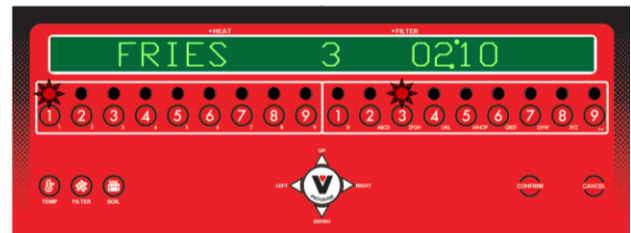

3. Press and release timer button to briefly display the corresponding recipe name.
4. Press and hold desired timer button for 3 seconds to cancel a cook timer.

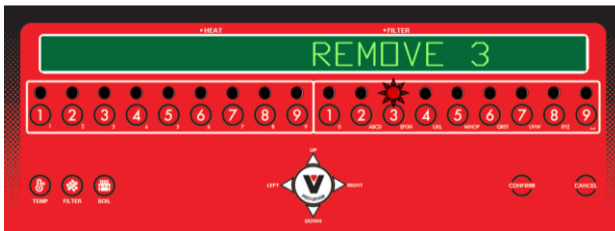

5. Press timer button to silence alarm when time completes.

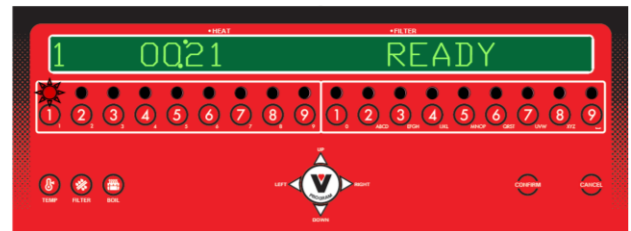

6. Timers with time remaining will continue to run.

Note : The two timers with the least amount of remaining time will display when more than two timers are running simultaneously. The light for the timer with the least amount of remaining time will flash faster.

Note : The timer will only activate when the control displays READY. If the temperature is too low, the control displays HEATING and will display READY again once back up to temperature.

TURNING OFF THE FRYER

1. Open the bottom fryer door and press the power switch to the off position.

⚠ WARNING Spilling hot frying compound can cause severe burns. Do not move fryer without draining all frying compound from the tank.

DRAINING THE TANK

Freestanding Models Without A Filter System Only:

1. Turn off fryer.
2. Insert the drain extension into the drain valve. Tighten only hand tight.
3. Direct the drain spout into the container that you want to drain the shortening into.
4. Open the drain valve. The oil will drain into the container. When the container is full or the fryer tank is empty, close the drain valve. Repeat this step until the fryer is empty. Remove the drain extension and place it back into the provided holder.
5. It is recommended to now boil out your fry tank. Follow the Boil Out procedure. Then perform the weekly clean-out as described under CLEANING.
6. Once tank is completely empty, boiled out and cleaned, close the drain valve and add new shortening. Follow the FILLING TANK WITH SHORTENING procedure in this manual.
7. Turn on the power switch and follow the Turning On procedure for the control type to begin heating the oil to desired temperature.

BOIL OUT PROCEDURE

Weekly or when oil is replaced:

Freestanding Models Without A Filter System Only:

1. Drain the tank as described under DRAINING THE OIL.
2. Close the drain valve and fill tank with water. Use a boil out solid degreaser which can be ordered from your local dealer. Follow the instructions on the side of the package.

NOTICE Do not use chlorine or sulfate/sulfide cleaners.

3. Solution level must be between the MIN and MAX lines on the back of the fryer tank.
4. Turn the power switch to the on position, follow the Turning On procedure for the control type. For solid state digital models (D) and computer models (C) models, the temperature will automatically set for 195-200°F. The water will not achieve an active boil.
5. Use the tank brush; clean the sides, bottom and heat exchanger tubes.

VHG SERIES GAS FRYERS

6. Screw the drain extension in the drain valve and hand tighten only. Drain the cleaning solution from the tank into a container.
7. Close the drain valve and refill the tank with water. Add 1 cup (1/4 L) of vinegar to neutralize alkaline left by the cleaner. Solution level must be between the MIN and MAX line on the back of the fryer tank. Press the PROGRAM button for (D) and CONFIRM button for (C) models, to allow the solution to heat up. Allow solution to stand for a few minutes.
8. Drain the tank according to DRAINING THE TANK procedure. Rinse thoroughly with clear, hot water. All traces of cleaner must be removed. Dry the tank thoroughly.
9. Close the drain valve and add shortening. Follow the FILLING TANK WITH SHORTENING procedure in this manual.
10. The fryer is now ready for use. Turn on the power switch and follow the Turning On procedure for the control type to begin heating the oil to desired temperature.

CLEANING

▲ WARNING Hot oil and hot parts can cause burns. Use care when operating, cleaning, and servicing the fryer.

Daily

Clean your fryer regularly with the tank brush along with a damp cloth, and polish with a soft dry cloth. If regular cleaning is neglected, grease will be burned on and discolorations may form.

Fingerprints are sometimes a problem on highly polished surfaces of stainless steel. They can be minimized by applying a cleaner that will leave a thin oily or waxy film.

- ◆ Clean all exterior surfaces of your fryer at least once daily.
- ◆ Use a damp cloth with warm water and a mild soap or detergent.

NOTICE Do not use chlorine or sulfate/sulfide cleaners.

- ◆ Rinse thoroughly, and then dry with a soft dry cloth.
- ◆ Keep the fryer exterior clean and free of accumulated grease to prevent stubborn stains from forming. If regular cleaning is neglected, grease will be burned on and discolorations may form.
- ◆ Remove discolorations by washing with any detergent or soap and water.
- ◆ Use a self-soaping, non-metallic scouring pad for particularly stubborn discolorations.
- ◆ Always rub with the grain of the stainless steel.
- ◆ Do not use a metallic scoring pad or harsh cleaners.

EXTENDED SHUTDOWN

1. Thoroughly drain the fryer. Refer to DRAINING THE FRYER.
2. Clean the fryer according to CLEANING.
3. Push Power switch to the off position
4. Turn off the main gas shutoff valve.

KLEENSCREEN PLUS® FILTRATION SYSTEM

General

The KleenScreen *PLUS*® filtration system filters the oil as it is pumped back into its' respective tank(s). Only one tank can be drained and filtered at a time. Under no circumstances should more than one tank be drained at the same time.

Assembly

- After unpacking, wash the filter pan, crumb basket, suction tube and filter screen assembly. Make sure you remove the insert located inside the filter screen. Use dishwashing detergent and warm water, (parts are dishwasher safe). Rinse the filter pan, crumb basket and filter screen components completely and wipe all parts dry with a clean cloth.
- Pull out the filter pan all the way and remove to wash.
- The filter pan slides can be removed for washing by pushing the slides back into the fryer. Then rotate the bottom of the slide toward the center of the fryer and lift out. Reverse the procedure to install.
- Slide the filter pan back into the drawer slides. Position the filter screen assembly into the suction tube clip in the filter pan positioning the filter screen assembly flat on the bottom of the filter pan.
- Carefully line up the suction tube so that it mates with the oil receptacle block mounted on the frame of the fryer battery. Close the filter pan drawer. See Figures 1 and 2.

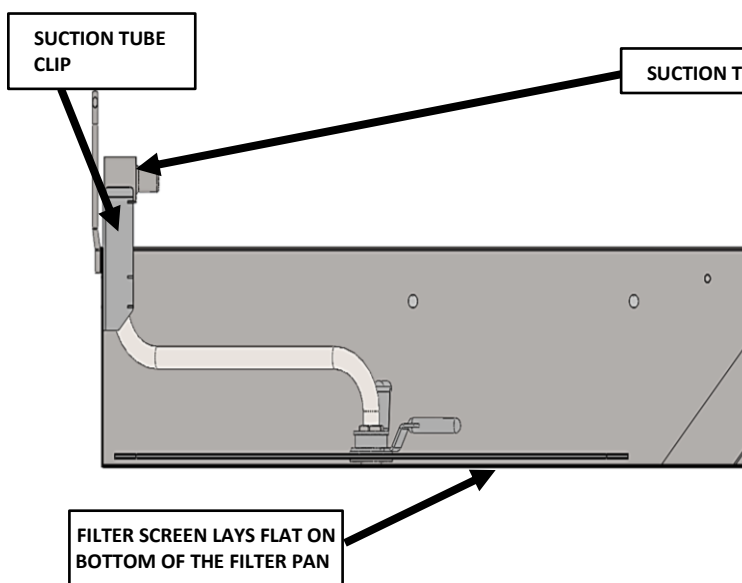

Fig.1

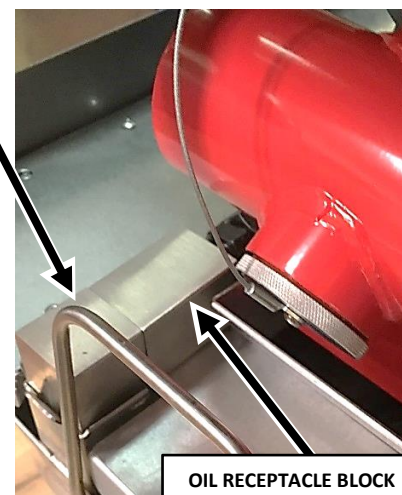
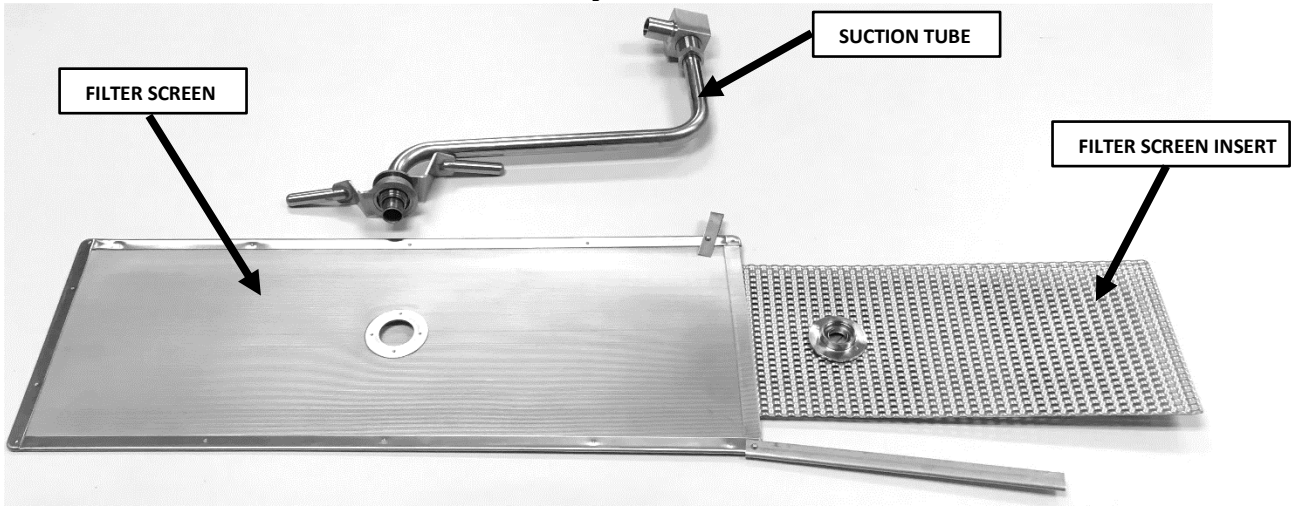
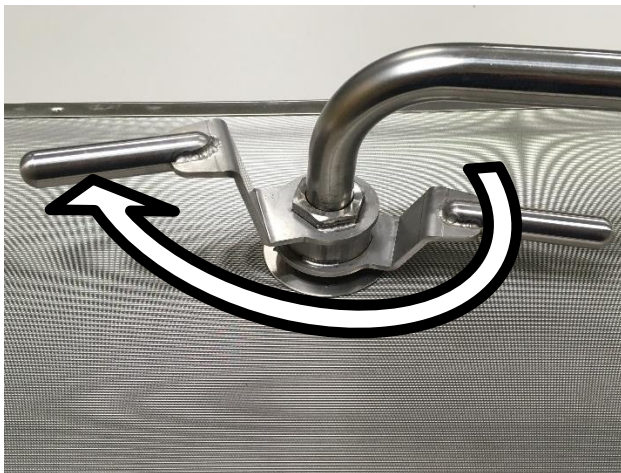

Fig.2

Fine Mesh Steel Filter Screen Assembly



1. Slide the filter screen insert into the filter screen and align the center holes. Close the end latch to secure into place.



2. Insert suction tube into the filter screen hole. Align the threads of the top handle with the filter screen threads. Gently turn clockwise until tightened.

NOTICE Do not use tools. Hand tighten only.

VHG SERIES GAS FRYERS



3. Gently turn the bottom handle clockwise until tightened.

NOTICE Do not use tools.
Hand tighten only.

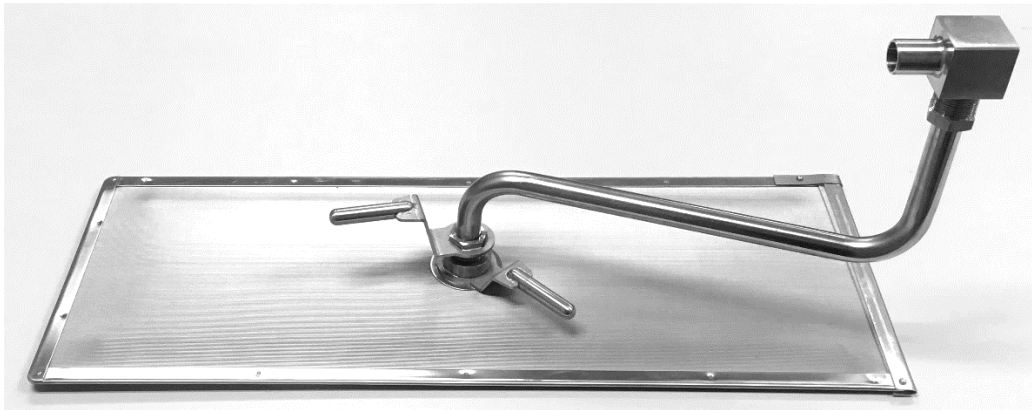

Fig.3

Remove the fine mesh steel assembly from the filter pan and clean daily (or more frequently as required by your operation). Dissassemble the filter screen assembly by reversing steps 1-3 and removing the insert located inside the filter screen. Do not take the suction tube apart. Use dishwashing detergent and warm water, (parts are dishwasher safe).

Micro-Filtration Fabric Envelope Accessory Assembly

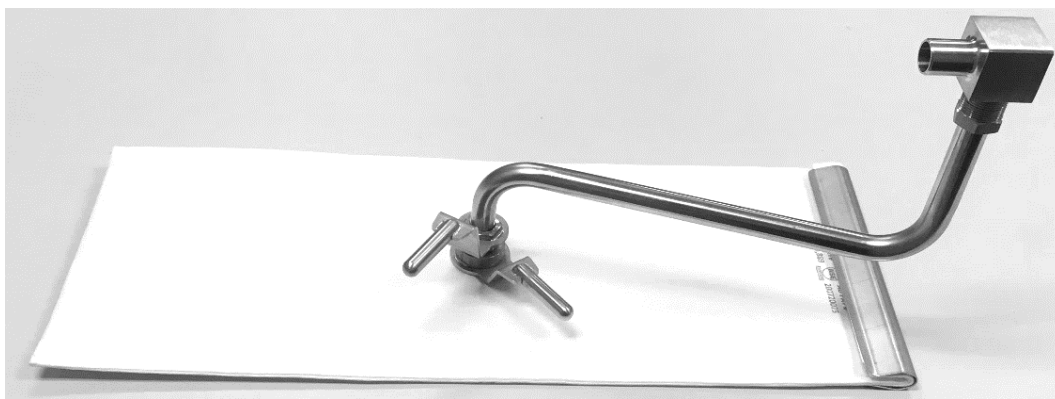
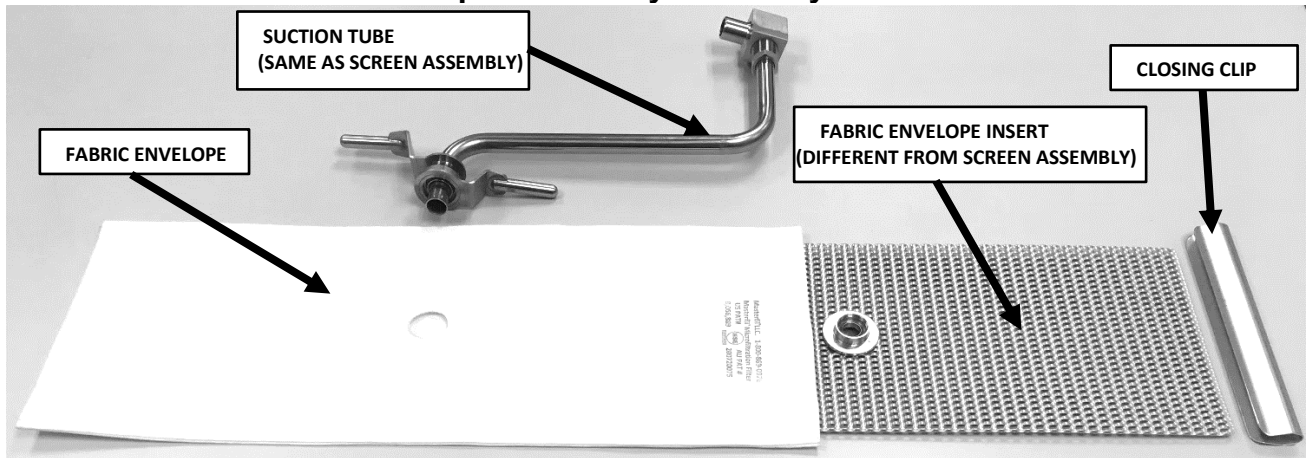

Fig.4

Slide the fabric envelope insert into the envelope and align the center holes. Fold over the open end of the envelope and place closing clip on – hinge over and firmly press clip all the way down to secure and seal filter assembly. Make sure that the folded end of the envelope is face down.

Attach suction tube in same manner as the screen assembly shown on previous page. Dissassemble the fabric envelope assembly by reversing steps.

NOTICE Do not use tools. Hand tighten only.

Remove the fabric envelope assembly from the filter pan and clean daily(or more frequently as required by your operation). Scrape debris and sludge from envelope surfaces with a spatula.

NOTICE Do not wash the fabric envelope.

INSTRUCTIONS TO REMOVE & REPLACE KLEENSCREEN PLUS® FILTER ENVELOPE

FOR ABSOLUTE FILTRATION & MAXIMUM FLOW RATE WE RECOMMEND YOU CHANGE YOUR FILTER ENVELOPES AT EVERY OIL CHANGE (10-14 DAYS DEPENDING ON OIL USAGE).



⚠ WARNING Hot oil and parts can cause burns. Use care when operating, cleaning and servicing the fryer.

Step 1

Discard all oil from the filter vessel. When the filter pan is empty, use a spatula and scrape off all debris left on the filter envelope and in the filter pan.



Step 2

Unscrew the suction tube from filter by first turning the bottom handle fitting counter clockwise until completely loosened. Next, turn the top handle fitting counter clockwise until completely loosened.



Step 3

Remove the closing clip.



Step 4

Remove the envelope insert, wash insert with hot water and dry thoroughly. The envelope insert is dishwasher safe. Place the insert into a new KleenScreen PLUS® Filter envelope.

NOTICE Do not wash the fabric envelope.



Step 5

Slide the envelope insert into the fabric envelope making sure that the holes line up. Fold over the open end of the envelope and place closing clip on – hinge over and firmly press clip all the way down to secure and seal filter assembly. Make sure that the folded end is face down. Attach the suction tube assembly by first tightening the top handle fitting and then tighten the bottom handle fitting.

NOTICE Do not use tools. Hand tighten only.

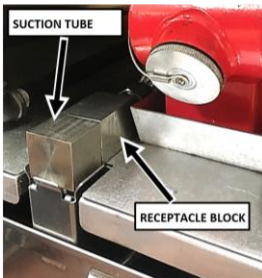

Step 6

Position the filter screen assembly into the suction tube clip in the filter pan, positioning the filter screen assembly flat on the bottom of the filter pan. Align the tube so that the end of the tube tube engages the oil receptacle fitting each time the drawer is opened and closed.

FILTERING PROCEDURE – KleenScreen PLUS® Models ONLY

⚠ WARNING Hot oil and parts can cause burns. Use care when operating, cleaning and servicing the fryer.

⚠ WARNING Spilling hot frying compound can cause severe burns. Do not move fryer without draining all frying compound from the tank.

NOTICE Never run water or boil out solution through filter and motor / pump. Doing so will void your fryer warranty.

NOTICE Filter ONLY one fry tank at a time to avoid overflow and spillage.

NOTICE Do NOT turn off the power to the fryer. Leave power on.

Filtering Solid State Digital Control

⚠ WARNING Hot oil and parts can cause burns. Use care when operating, cleaning and servicing the fryer. Do not leave unattended.

⚠ WARNING Spilling hot frying compound can cause severe burns. Do not move fryer without draining all frying compound from the tank.

NOTICE Never run water or boil out solution through filter and motor / pump. Doing so will void your fryer warranty.

NOTICE Do NOT turn off the power to the fryer. Leave power on.

NOTICE Filter ONLY one fry tank at a time to avoid overflow and spillage .

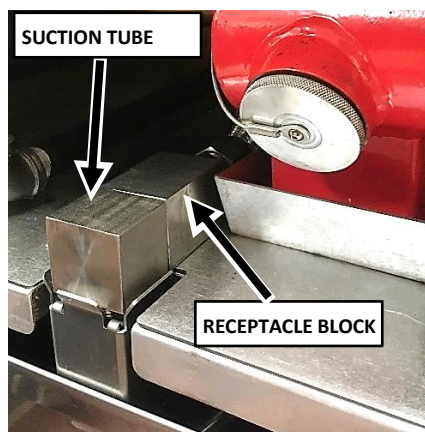

1. Do NOT turn off the power to the fryer. Leave power on. Vulcan recommends adding an oil treatment media to the oil prior to filtering. Always filter the oil when hot at 300°F - 350°F.

2. Make sure that the filter drawer is closed completely and that the suction tube and receptacle block are in the correct position.

3. Slowly open the drain valve to allow oil to flow from The fry tank to the filter pan. Then open the drain valve all the way. The fryer will automatically stop heating.

VHG SERIES GAS FRYERS

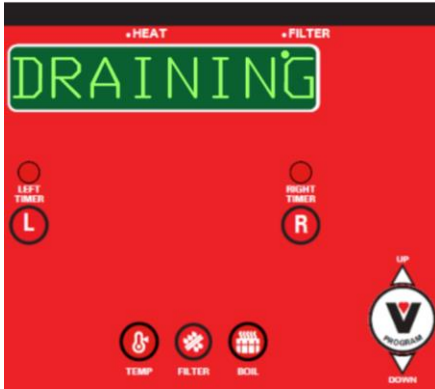

4. The display will indicate *DRAINING*. When the fry tank is empty, turn on the filter pump by pressing the FILTER button for 3-4 seconds. Allow the pump to filter the oil for a couple of minutes before closing the drain valve.

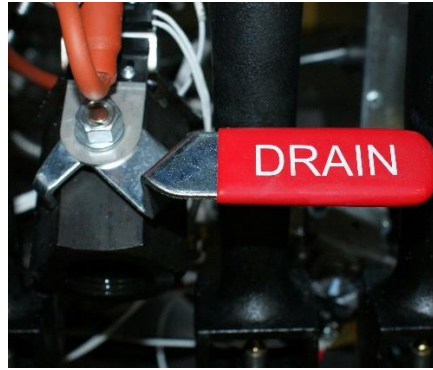

5. Close the drain valve. Fill tank with new shortening.



6. The display will alternate from *FILLING* to *PUSH FLT*. Fill to between the MIN and MAX lines on the back of the fryer tank. Oil will expand as it is heated. Do not fill the fryer tank past the MAX line.



7. Press the FILTER button again to stop the filter pump. The display will alternate from *VATFULL?* to *PUSH V*. Confirm the oil is at the correct level and press the PROGRAM(V) button.

8. The fryer will then begin heating the oil to the desired temperature setpoint.

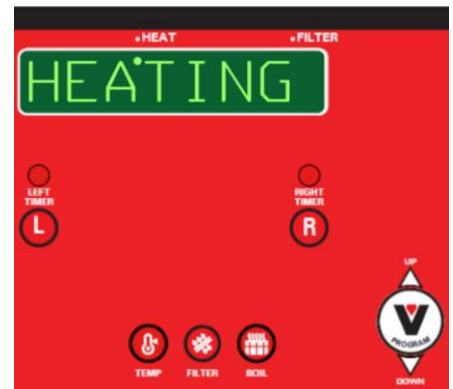

FLUSH/RINSE AND DISCARD OIL



1. Follow filtering instructions 1-3, however do not put oil treatment media into the fryer. Drain the fryer oil into the filter pan.
2. Attach the quick disconnect hose to the discard male quick disconnect fitting.
3. To discard the oil, place the nozzle end of the discard hose into a container that is large enough to retain the discarded shortening. Press the filter switch behind the door to the "USE HOSE TO DISCARD ONLY" position. This will allow all of the oil to be pumped through the hose only.
4. For flushing/rinsing the tank with filtered oil to remove the particulates that have accumulated, press the filter switch behind the door to the "USE HOSE TO RINSE AND FILL" position. This will allow the oil to pass through the hose and come in from behind the tank at the same time.



⚠ WARNING Oil will immediately exit out of the nozzle end of the hose any time the hose is plugged in and the filter pump is engaged.

5. With the power switch still ON; press and hold the filter button for at least 3 seconds and the Motor/Pump will begin to operate.
6. Once the oil has been discarded completely and the filter pan is empty, press the filter button to turn off the Motor/ Pump.

⚠ WARNING The hose connection will be hot due to the temperature of the oil that was discarded and can cause burns.

VHG SERIES GAS FRYERS

7. Disconnect the discard hose. Be careful to let the hose drain before putting away. Close the drain valve and fill the fry tank with new oil.

NOTICE If discard vessel is not large enough to hold the entire shortening amount, stop the flow by pushing the filter button to turn the motor/pump off. Empty the container and resume discard operation by pressing the filter holding for 3-4 seconds.

NOTICE If power is mistakenly turned off during the filtering operation, the corrective action is as follows.

1. Close the drain valve
2. Turn the power switch on
3. Immediately open drain valve
4. Continue filtering operation

FILTERING TIP:

Open the filtering drawer approximately 1" to allow any oil in the return line to run back into the filter pan. This will take about 30 seconds to complete. Then open the drawer completely to clean filter components.

Filtering Computer Control

WARNING Hot oil and parts can cause burns. Use care when operating, cleaning and servicing the fryer. Do not leave unattended.

WARNING Spilling hot frying compound can cause severe burns. Do not move fryer without draining all frying compound from the tank.

NOTICE Never run water or boil out solution through filter and motor / pump. Doing so will void your fryer warranty.

NOTICE Do NOT turn off the power to the fryer. Leave power on.

NOTICE Filter ONLY one fry tank at a time to avoid overflow and spillage.



1. Do NOT turn off the power to the fryer. Leave power on. Vulcan recommends adding an oil treatment media to the oil prior to filtering. Always filter the oil when hot at 300°F - 350°F.

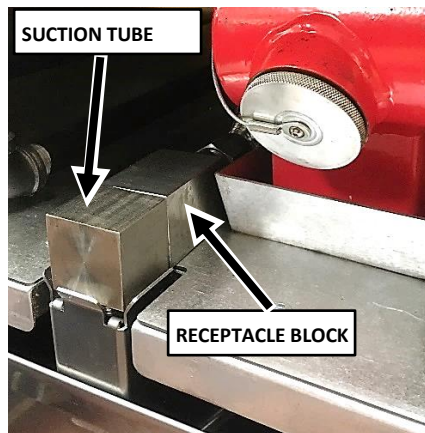

2. Make sure that the filter drawer is closed completely and that the suction tube and receptacle block are in the correct position.



3. Slowly open the drain valve to allow oil to flow from the fry tank to the filter pan. Then open the drain valve all the way. The fryer will automatically stop heating.

VHG SERIES GAS FRYERS

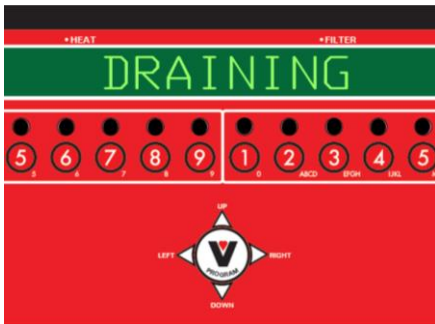

4. The display will indicate *DRAINING*. When the fry tank is empty, turn on the filter pump by pressing the FILTER button for 3-4 seconds. Allow the pump to filter the oil for a couple of minutes before closing the drain valve.

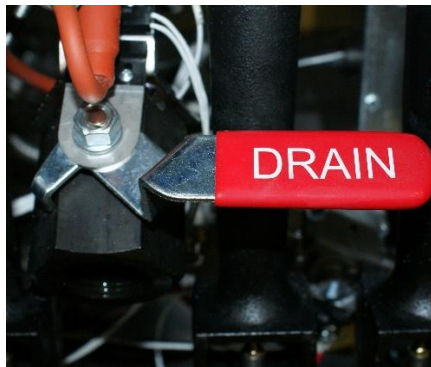

5. Close the drain valve. Fill tank with new shortening.

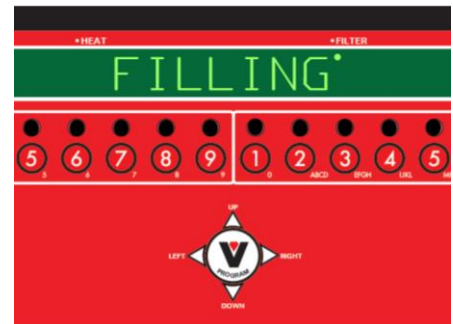

6. The display will alternate from *FILLING* to *PRESS FILTER*. Fill to between the MIN and MAX lines on the back of the fryer tank. Oil will expand as it is heated. Do not fill the fryer tank past the MAX line.

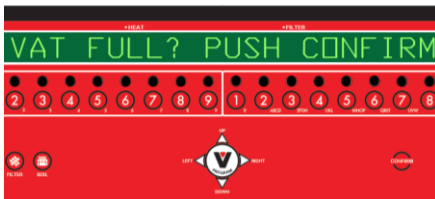

7. Press the FILTER icon button again to stop the filter pump. The display will indicate *VATFULL? PUSH CONFIRM*. Confirm the oil is at the correct level and press the CONFIRM button.

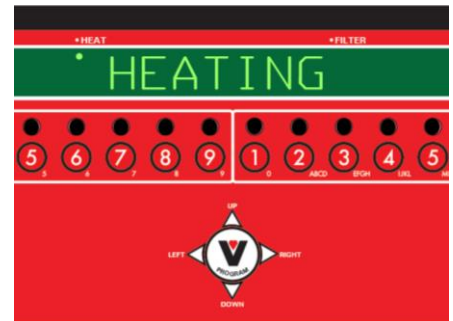

8. The fryer will then begin heating the oil to the desired temperature setpoint.

FLUSH/RINSE AND DISCARD OIL



1. Follow filtering instructions 1-3, however do not put oil treatment media into the fryer. Drain the fryer oil into the filter pan.
2. Attach the quick disconnect hose to the discard male quick disconnect fitting.
3. To discard the oil, place the nozzle end of the discard hose into a container that is large enough to retain the discarded shortening. Press the filter switch behind the door to the "USE HOSE TO DISCARD ONLY" position. This will allow all of the oil to be pumped through the hose only.
4. For flushing/rinsing the tank with filtered oil to remove the particulates that have accumulated, press the filter switch behind the door to the "USE HOSE TO RINSE AND FILL" position. This will allow the oil to pass through the hose and come in from behind the tank at the same time.



⚠ WARNING Oil will immediately exit out of the nozzle end of the hose any time the hose is plugged in and the filter pump is engaged.

5. With the power switch still ON; press and hold the filter button for at least 3 seconds and the Motor/Pump will begin to operate.
6. Once the oil has been discarded completely and the filter pan is empty, press the filter button to turn off the Motor/ Pump.

⚠ WARNING The hose connection will be hot due to the temperature of the oil that was discarded and can cause burns.

7. Disconnect the discard hose. Be careful to let the hose drain before putting away. Close the drain valve and fill the fry tank with new oil.

NOTICE If discard vessel is not large enough to hold the entire shortening amount, stop the flow by pushing the filter button to turn the motor/pump off. Empty the container and resume discard operation by pressing the filter holding for 3-4 seconds.

NOTICE If power is mistakenly turned off during the filtering operation, the corrective action is as follows.

1. Close the drain valve
2. Turn the power switch on
3. Immediately open drain valve
4. Continue filtering operation

FILTERING TIP:

Open the filtering drawer approximately 1" to allow any oil in the return line to run back into the filter pan. This will take about 30 seconds to complete. Then open the drawer completely to clean filter components.

REMOVING EXCESS DEBRIS FROM THE SCREEN FILTER:

▲ WARNING Hot oil and hot parts can cause burns.

NOTICE Never run water or boil out solution through filter and motor / pump. Doing so will void your fryer warranty.

NOTICE Filter ONLY one fry tank at a time to avoid overflow and spillage.

FILTERING TIP:

Open the filtering drawer approximately 1" to allow any oil in the return line to run back into the filter pan. This will take about 30 seconds to complete. Then open the drawer completely to clean filter components.

1. Pull the filter drawer out.
2. Remove the filter screen assembly. Scrape debris from the filter screen. Then remove the insert by unlatching the latch. Clean all parts thoroughly as mentioned in the assembly section on page 24.
3. Scrape debris from the bottom of the filter pan and discard in the trash. Clean all parts thoroughly as mentioned in the Assembly section on page 24.
4. Reassemble all filter components after being dried thoroughly as in the assembly section on page 24.

BOIL OUT PROCEDURE:

⚠ WARNING Hot oil and hot parts can cause burns.

NOTICE Never run water or boil out solution through filter and motor / pump. Doing so will void your fryer warranty.

1. Discard oil as described under FLUSH/RINSE AND DISCARD OIL section
2. Close the drain valve and fill tank with water. Use a boil out solid degreaser which can be ordered from your local dealer. Follow the instructions on the side of the package.

NOTICE Do not use chlorine or sulfate /sulfide cleaners.

3. Solution level must be between the MIN and MAX levels on the fryer tank.
4. Turn the power switch to the on position. For solid state digital models (D) and computer models (C) models, the temperature will automatically set for 195-200°F. The water will not achieve an active boil.
5. Use the tank brush; clean the sides, bottom and heat exchanger tubes.

6. Unthread the Boil Out By-Pass™ drain plug and thread in the Boil Out By-Pass™ extension tube as shown in in Fig. 6. The larger thread end screws into the back of the drain manifold as shown in the cutaway side view in Fig. 7.



Fig. 6

7. Do not allow water to run through the motor/pump. Drain the boil out solution into a bucket or place a high temperature rated water hose on the end of the drain extension allowing the other end to flow into a floor drain.

8. Close the drain valve and refill the tank with water. Add 1 cup (1/4 L) of vinegar to neutralize alkaline left by the cleaner. Solution level must be between the MIN and MAX level on the fryer tank. Press the START(V) button on solid state knob control (A), PROGRAM(V) button on solid state digital(D) and the CONFIRM button on computer(C) models, to allow the solution to heat up. Allow solution to stand for a few minutes.

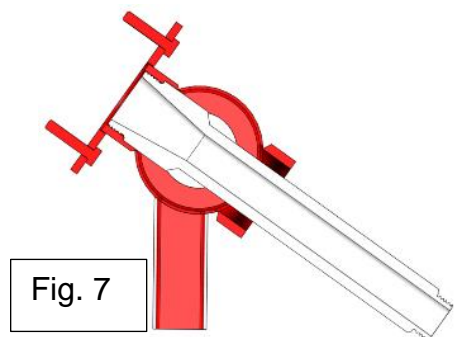

Fig. 7

9. Drain the tank by repeating step 7. Rinse thoroughly with clear, hot water. All traces of cleaner must be removed. Dry the tank thoroughly.

10. Close the drain valve and add shortening.

THERMAL OVERLOAD PROTECTION BUTTON

The motor/pump supplied with the filter system has a thermal overload protection circuit that senses when excess heat occurs. This can occur due to filtering for long periods of time or under heavy load prior to discarding debris buildup. If the thermal overload protection is tripped, wait 5 minutes and then reset the motor by pushing in the red button. The arrow in Figure 8 shows the location of the reset button; located on the right side of the motor / pump.

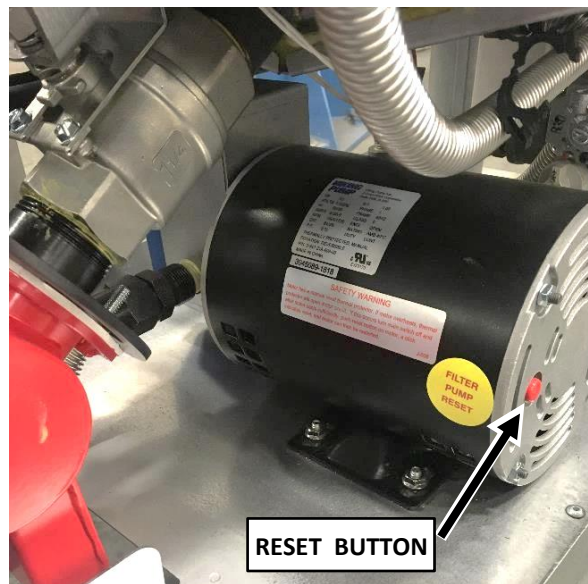

Fig 8.

⚠ WARNING The pump may start immediately when the reset button is pushed and begin circulating hot oil.

MAINTENANCE

⚠ WARNING Hot oil and hot parts can cause burns. Use care when operating, cleaning, and servicing the fryer.

⚠ WARNING Spilling hot fryer compound can cause severe burns. Do not move fryer without draining all frying compound from the tank.

⚠ WARNING Disconnect the power supply to the fryer before servicing.

LUBRICATION

There are no parts that require lubrication.

FLUE VENT INSPECTION

When the fryer is cool, inspect annually. Check the flue and clear any obstructions.

ANNUAL INSPECTION

Contact an authorized service contractor for an annual inspection of the fryer.

SERVICE IN THE US AND CANADA

Contact the factory, the factory representative or authorized service contractor in your area to perform maintenance and repairs. For a complete listing of Service and Parts depots refer to www.vulcanequipment.com.

ALARMS AND ERROR MESSAGES

PILOT OUT – If the pilot is out, the digital control displays the following message:

“D” Solid State – PILOT OUT

“C” Computer – PILOT OUT

NO OR LOW GAS SUPPLY – If no action is taken after 90 seconds, an alarm sounds continuously, the heat demand is disabled and any running cooking cycles are cancelled. The digital display the following message:

“D” Solid State – IGNITION LOCKOUT

“C” Computer – IGNITION LOCKOUT

The fryer must be turned off, then back on to re-initialize the control and to have normal functions resumed.

OPEN PROBE – If an open probe is detected, the heat demand is disabled and any running cooking cycles are cancelled. All operator buttons are disabled. The digital control displays the following message:

“D” Solid State – PROBE OPEN

“C” Computer – PROBE OPEN

SHORTED PROBE – If a shorted probe is detected, the heat demand is disabled and any running cooking cycles are cancelled. All operator buttons are disabled. The digital control displays the following message:

“D” Solid State – PROBE SHORT

“C” Computer – PROBE SHORT

Hi TEMPERATURE – If the temperature is greater than or equal to 415°F (212°C) or 40°F above the setpoint, the heat demand is disabled and any running cooking cycles are cancelled. All operator buttons are disabled. The control displays the following message:

“D” Solid State – HI TEMP

“C” Computer – HIGH TEMP

TROUBLESHOOTING CHART	
PROBLEM	PROBABLE CAUSE
No heat	<ol style="list-style-type: none"> 1. Power switch not turned on 2. Gas supply not turned on – check external gas valve on and gas hose properly connected 3. Wire connections loose or need cleaning(Call service) 4. High limit tripped(Call service) 5. Check that power cord is plugged in properly
Insufficient or too much heat	<ol style="list-style-type: none"> 1. Temperature not adjusted to desired setpoint 2. High limit tripped(Call service) 3. Temperature probe(Call service) 4. Gas pressure inadequate(Call service)
Tank will not drain	<ol style="list-style-type: none"> 1. Shortening is too cold. Heat oil to a minimum of 300° F. 2. Drain pipe clogged with debris
Motor/pump will not pump oil	<ol style="list-style-type: none"> 1. Suction tube is not seated correctly in receptacle block. 2. Filter screen or envelope is clogged and needs cleaning. 3. Shortening is too cold. Heat oil to a mimimum of 300° F. 4. Discard switch is not properly set either for filtering or discarding. 5. Motor thermal overload protection button is tripped.



GUIDE D'INSTALLATION ET D'UTILISATION



FRITEUSES À GAZ SÉRIE VHG-C, D AVEC SYSTÈME DE FILTRATION KLEENSCREEN PLUS^{MD}

MODÈLES:

ordinateur les contrôles (C): *numérique les contrôles; (D):*

1VHG50C	1VHG50D
1VHG75C	1VHG75D
2VHG50C	2VHG50D
2VHG75C	2VHG75D
3VHG50C	3VHG50D
3VHG75C	3VHG75D
4VHG50C	4VHG50D
4VHG75C	4VHG75D



Modèle 1VHG75CF

SERVICE TECHNIQUE ET ASSISTANCE EN PIÈCES - US: 1-800-814-2028 | CANADA: 1-800-444-4764

Pour obtenir des renseignements supplémentaires au sujet de Vulcan ou pour trouver un fournisseur de pièces et service autorisé dans votre région, veuillez visiter notre site web à vulcanequipment.com.

RENSEIGNEMENTS DE SÉCURITÉ IMPORTANTS

CE MANUEL A ÉTÉ ÉLABORÉ POUR DU PERSONNEL QUALIFIÉ EN VUE DE L'INSTALLATION D'UN APPAREIL FONCTIONNANT AU GAZ, DE LA MISE EN MARCHE INITIALE SUR LE SITE ET DES AJUSTEMENTS DE L'APPAREIL COUVERT PAR CE MANUEL.

AFFICHER À UN ENDROIT VISIBLE LES DIRECTIVES À SUIVRE EN PRÉSENCE D'ODEUR DE GAZ. CES RENSEIGNEMENTS PEUVENT AUSSI ÊTRE OBTENUS AUPRÈS D'UN FOURNISSEUR LOCAL DE GAZ.

IMPORTANT

EN PRÉSENCE D'ODEUR DE GAZ, ARRÊTER L'APPAREIL À L'AIDE DE LA SOUPAPE PRINCIPALE ET COMMUNIQUER AVEC LA COMPAGNIE DE GAZ OU LE FOURNISSEUR DE GAZ LOCAL POUR LA RÉPARATION DE L'APPAREIL.

POUR VOTRE SÉCURITÉ

NE PAS RANGER NI UTILISER D'ESSENCE OU D'AUTRES VAPEURS OU LIQUIDES INFLAMMABLES DANS LES ENVIRONS DE CET APPAREIL OU DE TOUT AUTRE APPAREIL ÉLECTROMÉNAGER.

WARNING

Une installation, un ajustement, une modification, une réparation ou un entretien inappropriés peuvent entraîner des dommages, des blessures ou la mort.

Lire attentivement les directives d'installation, d'utilisation et d'entretien avant d'installer ou de faire l'entretien de cet appareil.

IMPORTANT

DANS L'ÉVENTUALITÉ D'UNE COUPURE DE COURANT, NE PAS ESSAYER D'UTILISER CE DISPOSITIF

TABLE DES MATIÈRES

RENSEIGNEMENTS DE SÉCURITÉ IMPORTANTS	2
INTRODUCTION.....	4
GÉNÉRALITÉS.....	4
COMMANDE DE PIÈCES	4
DÉBALLAGE.....	4
INSTALLATION.....	5
Dégagement.....	5
Emplacement	6
CODES ET NORMES.....	6
MONTAGE	7
RACCORDEMENT DU CONDUIT DE FUMÉE	7
CONNEXIONS ÉLECTRIQUES	8
RACCORDEMENT AU GAZ.....	8
Raccord rapide pour les appareils sur roulettes	9
PRESSION DU GAZ.....	9
TEST DE L'ALIMENTATION EN GAZ	9
FRITEUSES AVEC ROULETTES	9
MISE À NIVEAU DE LA FRITEUSE	10
UTILISATION.....	10
FONCTIONNALITÉS DE LA FRITEUSE	10
ARRÊT EN CAS DE SURCHAUFFE.....	10
AVANT LA PREMIÈRE UTILISATION.....	11
Nettoyage.....	11
REMPLISSAGE DU RÉSERVOIR AVEC DE LA GRAISSE ALIMENTAIRE	11
DIRECTIVES DE FRITURE DE BASE	12
Directives d'utilisation du panier à friture	12
Capacité du panier à friture.....	12
PROLONGATION DE LA DURÉE DE VIE DE LA GRAISSE ALIMENTAIRE	13
ALLUMAGE DE LA FRITEUSE	13
Mise sous tension avec la commande numérique à semi-conducteurs (D)	13
Mise sous tension avec la commande par ordinateur (C)	15
PROGRAMMATION DE LA COMMANDE À SEMI-CONDUCTEURS (D).....	16
Fonctionnement de la minuterie de la commande numérique à semi- conducteurs (D).....	18
PROGRAMMATION DE LA COMMANDE PAR ORDINATEUR (C).....	18
Fonctionnement de la minuterie de la commande par ordinateur (C)	24
ARRÊT DE LA FRITEUSE.....	25
VIDANGE DE LA CUVE – FRITEUSES AUTOSTABLES.....	25
PROCÉDURE D'ÉBOUILLANTAGE – FRITEUSES AUTOSTABLES.....	25
NETTOYAGE	26
Quotidien.....	26
ARRÊT PROLONGÉ.....	27
INSTALLATION DU KLEENSCREEN <i>PLUS</i> ®.....	27
Généralités.....	27
Montage	27
Ensemble écran-filtre à mailles fines en acier	28
Montage de l'enveloppe en tissu de microfiltration.....	30
ENLEVER ET REMPLACER L'ENVELOPPE DE FILTRE DU KLEENSCREEN <i>PLUS</i> ®.....	31
PROCÉDURE DE FILTRAGE	32
FILTRAGE AVEC LES COMMANDES À SEMI-CONDUCTEURS (D)	32
Vidange/rinçage et mise au rebut de l'huile.....	34
FILTRAGE AVEC LES COMMANDES PAR ORDINATEUR (C).....	35
Vidange/rinçage et mise au rebut de l'huile.....	36
RETRAIT DE L'EXCÉDENT DE DÉBRIS DU FILTRE	37
Conseil pour le filtrage	37
PROCÉDURE D'ÉBOUILLANTAGE.....	37

FRITEUSES À GAZ SÉRIE VHG

BOUTON DE RÉINITIALISATION DE LA PROTECTION CONTRE LES SURCHARGES THERMIQUES	38
ENTRETIEN.....	39
INSPECTION DU CONDUIT DE FUMÉE.....	39
Service aux États-Unis et au Canada.....	39
ALARMES ET MESSAGES D'ERREUR	39
DÉPANNAGE.....	41
Tableau de dépannage	41

INTRODUCTION

GÉNÉRALITÉS

Les friteuses Vulcan sont fabriquées avec de la main-d'œuvre qualifiée et des matériaux de qualité. Une installation, une utilisation et un entretien appropriés favoriseront des années de performance satisfaisante.

Avant d'installer la friteuse, lisez ce manuel en entier et suivez attentivement toutes les instructions.

Ce manuel s'applique au modèle figurant sur la page de couverture. Les procédures décrites dans ce manuel s'appliquent à tous les modèles sauf indication contraire. Les images et les illustrations peuvent être de n'importe quel modèle sauf si la photo ou l'illustration doit être spécifique du modèle.

COMMANDE DE PIÈCES

Les clients peuvent commander des pièces directement de leur centre de service autorisé. Si vous ne le connaissez pas, appelez le Service à la clientèle de Vulcan au 800-814-2028.

Pour accélérer votre commande, indiquez le numéro de modèle, le numéro de série, le type de gaz, la pièce nécessaire, le numéro de référence de l'article (si connu) et la quantité nécessaire.

DÉBALLAGE

Cette friteuse a été inspectée avant de quitter l'usine. En acceptant sa livraison, le transporteur prend l'entière responsabilité de la livrer en toute sécurité. Immédiatement après la livraison, vérifiez si elle a effectivement subi des dommages pendant le transport.

S'il s'avère que la friteuse a été endommagée, veuillez suivre les procédures suivantes :

1. Le transporteur doit être averti dans les 5 jours ouvrables suivant la réception.
2. Les gens du terminus local du transporteur doivent être avisés immédiatement lors de la découverte des dommages (indiquez l'heure, la date et à qui vous avez parlé) et assurez le suivi en confirmant les faits par écrit ou par communication électronique.
3. Pour fins d'inspection, tout le matériel d'emballage original doit être conservé.
4. La friteuse ne doit pas avoir été déplacée, installée ou modifiée.
5. Avisez le Service à la clientèle de Vulcan immédiatement en faisant le 800-814-2028.

Vérifiez que les éléments suivants ont été inclus :

- ◆ Ramasse-miettes
- ◆ Support(s) à panier
- ◆ Brosse à cuve pour procédure d'ébouillantage seulement
- ◆ Roulettes réglables (4), deux verrouillables et deux non verrouillables pour les friteuses autostables. Les batteries de friteuse avec système de filtration KleenScreen *PLUS*® ont des roulettes installées à l'usine.
- ◆ Rallonge de tuyau de vidange pour les friteuses autostables seulement.
- ◆ Paniers à friture double (2) par cuve de friture.
- ◆ Tige de nettoyage
- ◆ Batteries de friteuse avec système de filtration KleenScreen *PLUS*®
 - Porte-filtre
 - Tube d'aspiration
 - Ensemble écran-filtre
 - Tuyau de vidange haute température
 - Crépine-panier
 - Manuel, guide(s) de démarrage rapide et garantie – gardez-les dans un endroit sécuritaire pour consultation ultérieure.

INSTALLATION

N'utilisez pas la porte ou sa poignée pour soulever la friteuse.

Avant l'installation de la friteuse, vérifiez que le type de gaz (naturel ou propane) est conforme aux spécifications de la plaque signalétique de la friteuse, située à l'intérieur du panneau de porte. Assurez-vous que la friteuse est configurée pour l'élévation appropriée.

Inscrivez les numéros de modèle, d'appareil et de série de votre friteuse dans l'espace prévu ci-dessous à des fins de référence ultérieure. Ces renseignements sont inscrits sur la plaque signalétique de la friteuse.

N° de modèle de la friteuse : _____

Appareil : _____

N° de série : _____

Dégagements

- ◆ Dégagement minimum de toute construction combustible :
 - 6 po (15 cm) sur les côtés de la friteuse
 - 6 po (15 cm) à l'arrière de la friteuse
 - La friteuse peut être installée sur des sols constitués de matériaux combustibles
- ◆ Dégagement minimum de toute construction non combustible :
 - 0 po sur les côtés de la friteuse
 - 0 po à l'arrière de la friteuse

FRITEUSES À GAZ SÉRIE VHG

- ◆ Entre la friteuse et toute flamme découverte :
16 po (41 cm)
- ◆ Laissez de l'espace pour l'entretien et l'utilisation.
Certaines procédures d'entretien requièrent de retirer les panneaux latéraux ou d'accéder à l'arrière de l'appareil.

Emplacement

- ◆ Installez la friteuse dans une zone disposant d'une alimentation en air suffisante pour la combustion des gaz.
- ◆ N'obstruez pas la circulation de l'air de combustion et d'aération.
- ◆ Un dégagement approprié des ouvertures d'air dans la chambre de combustion doit être fourni.
- ◆ Ne laissez jamais un ventilateur souffler directement sur la friteuse.
- ◆ Gardez la friteuse dans une zone libre de substances combustibles.
- ◆ Évitez les ventilateurs muraux qui produisent des contre-courants d'air dans la pièce. Évitez d'ouvrir des fenêtres à proximité de la friteuse.

CODES ET NORMES

La friteuse doit être installée conformément aux codes et normes suivants :

Aux États-Unis :

- ◆ Codes d'État et codes locaux, ou en l'absence de codes locaux :
- ◆ National Fuel Gas Code, ANSI-Z223.1/NFPA n° 54 (plus récente édition). Des exemplaires sont disponibles auprès de The American Gas Association Accredited Standards Committee Z223, @ 400 N. Capital St. NW, Washington, DC 20001 ou du Secretary Standards Council, NFPA, 1 Batterymarch Park Quincy, MA 02169-7471.
- ◆ NFPA Standard n° 96 Vapor Removal from Cooking Equipment, plus récente édition, disponible auprès de National Fire Protection Association, Batterymarch Park, Quincy, MA. 02169-7471.
- ◆ National Electrical Code, ANSI/NFPA-70 (plus récente édition). Vous pouvez en obtenir des exemplaires auprès de la National Fire Protection Association, Batterymarch Park, Quincy, MA. 02169-7471.
- ◆ Dans le Commonwealth du Massachusetts, tous les appareils fonctionnant au gaz et ayant une hotte de ventilation ou un système d'échappement avec un registre ou des dispositifs motorisés d'échappement doivent être conformes à la CMR 248.

Au Canada :

- ◆ Codes locaux
- ◆ CAN/CSA-B149.1 Code d'installation du gaz naturel et du propane (plus récente édition), disponible auprès de l'Association canadienne de normalisation, 155 rue Queen, bureau 1300, Ottawa, Ontario Canada K1P 6L1.
- ◆ CSA-C22.1 Code canadien de l'électricité (plus récente édition), disponible auprès de l'Association canadienne de normalisation, 155 rue Queen, bureau 1300, Ottawa, Ontario Canada K1P 6L1.

MONTAGE

La friteuse doit être retenue pour empêcher le basculement et la projection de liquide chaud. Le moyen de retenue peut être la méthode d'installation, telle que la connexion à une batterie d'appareils ménagers, l'installation de la friteuse dans une alcôve ou par des moyens distincts, tels que des liens.

RACCORDEMENT DU CONDUIT DE FUMÉE

Effectuez le raccordement du conduit de fumée comme suit :

- ◆ Se conformer à la norme ANSI-NFPA n° 96 *Vapor Removal from Cooking Equipment* (plus récente édition) disponible auprès de la National Fire Protection Association, Batterymarch Park, Quincy, MA 02269.
- ◆ Placez la friteuse sous une hotte adéquatement raccordée à un conduit d'évacuation. La hotte doit dépasser de 6 po (15 cm) au-dessus des deux côtés de la friteuse.
- ◆ Le dégagement au-dessus de la friteuse doit être adéquat pour que les sous-produits de combustion soient éliminés efficacement.
- ◆ Un dégagement minimum de 18 po (46 cm) doit être maintenu entre le conduit de fumée et les filtres du système d'évacuation de la hotte.
- ◆ Ne raccordez jamais directement le conduit de fumée à la friteuse.
- ◆ N'obstruez pas le débit du gaz de l'appareil. Un bon équilibre de l'air doit être maintenu dans la pièce.
- ◆ Veillez à ce que votre système de ventilation ne cause pas un courant descendant à l'ouverture du conduit de fumée de la friteuse. Un courant descendant ne permet pas l'évacuation adéquate des émissions de la friteuse et entraîne une surchauffe, ce qui peut causer des dommages permanents. Les dommages causés par un courant descendant ne sont pas couverts par la garantie de l'appareil. Ne laissez JAMAIS quoi que ce soit obstruer le conduit de fumée de combustible ou la ventilation sortant du conduit de fumée de la friteuse. Ne placez RIEN sur le dessus de conduit de fumée.

CONNEXIONS ÉLECTRIQUES

⚠ AVERTISSEMENT Directives de mise à la terre :

Cet appareil est muni d'une fiche à trois broches de mise à la terre vous procurant une protection contre les électrocutions et devant être branchée à une prise murale tripolaire dûment mise à la terre. Vous ne devez en aucun cas couper ou enlever la broche de mise à la terre de la fiche. La friteuse doit être mise à la terre conformément aux codes locaux ou, en l'absence de tels codes, au Code national de l'électricité, à la norme ANSI/NFPA 70, ou la norme CSA C22.2 du Code canadien de l'électricité, suivant le cas.

Le schéma électrique est situé sur le panneau intérieur de la porte.

RACCORDEMENT AU GAZ

AVIS Toutes les connexions d'alimentation en gaz et toute pâte à joint doivent être résistantes à l'action du gaz propane.

L'entrée de gaz se trouve au bas de la face arrière de la friteuse. Les codes exigent qu'un robinet d'arrêt soit installé dans la conduite de gaz à l'avant de la friteuse.

La conduite d'alimentation en gaz doit être au moins l'équivalent d'un tuyau en fer de ½ po (12,7 mm) pour les appareils simples et de 1 à 1/4 po (31,75 mm) pour les batteries. Si vous utilisez le flexible à débranchement rapide (en option), il doit être l'équivalent d'un tuyau de fer de ¾ po (19 mm) pour les appareils simples et de 1 à 1/4 po (31,75 cm) pour les batteries.

Assurez-vous que les tuyaux sont propres et libres de toute obstruction, saleté ou pâte à joint. Une batterie de réservoirs nécessite une ou deux connexions de taille correspondant à l'exigence du gaz.

⚠ AVERTISSEMENT Avant l'allumage, vérifiez tous les raccords de la conduite d'alimentation de gaz pour vous assurer qu'il n'y a pas de fuite. Utilisez une solution de savon et d'eau. N'utilisez pas une flamme nue.

Après avoir vérifié l'absence de fuites dans la tuyauterie, purgez entièrement les tuyaux de gaz afin de supprimer l'air.

PRESSIONS DE GAZ (TOUS LES MODÈLES) :

Le volume de gaz mesuré à la sortie du robinet doit être réglé à 4 po CE (Colonne d'eau) ou 0,8 kPa pour le gaz naturel et à 10 po CE (2,75 kPa) pour le gaz propane. La pression d'arrivée doit se situer entre 7 et 9 CE pour le gaz naturel et entre 11 et 12 po CE pour le gaz propane. Si la pression d'arrivée est plus forte que 14 po CE (½ psi ou 3,45 kPa), il faut installer un régulateur abaisseur de pression.

TEST DES CONDUITES D'ALIMENTATION DE GAZ :

Lorsque la pression d'épreuve excède ½ psig (3,45 kPa), la friteuse et son robinet d'arrêt individuel doivent être débranchés du système de conduite d'alimentation de gaz.

Lorsque la pression d'essai est de ½ psig (3,45 kPa) ou moins, la friteuse doit être isolée du système d'alimentation de gaz en fermant le robinet d'arrêt manuel individuel.

Friteuses avec roulettes :

Des instructions distinctes pour l'installation des roulettes sont incluses avec les roulettes :

- ◆ L'installation doit être effectuée au moyen d'un raccord qui est conforme à la norme Connectors for Movable Gas Appliances, ANSI Z21.69, CAN/CGA-6.16 et d'un dispositif de déconnexion rapide conforme à la norme Standard for Quick-

Disconnect Devices for Use with Gas Fuel, ANSI z21.41.CSA 6.9 ou Quick-Disconnect Devices for Use with Gas Fuel.

- ◆ Lors de l'installation d'un raccord rapide, vous devez également installer un dispositif pour limiter le mouvement de la friteuse. Ce dispositif permettra d'éviter l'imposition d'une force excessive sur la conduite de gaz ou sur le dispositif à débranchement rapide. Le dispositif de retenue doit être fixé à la découpe du panneau arrière. Consultez l'illustration pour l'emplacement.

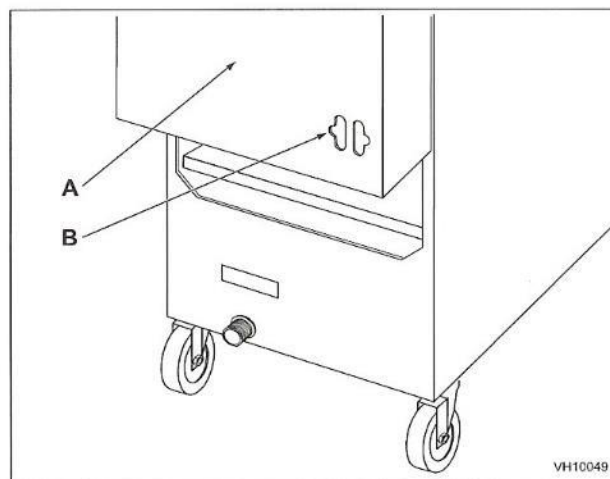

- A Arrière de la friteuse
- B Connexion de la chaîne du détendeur (chaîne fournie par d'autres)

- ◆ La friteuse doit être installée à l'aide d'un connecteur (non fourni par Vulcan) conforme aux codes ci-dessus.
- ◆ La friteuse doit être installée avec un moyen de retenue afin d'éviter la transmission de tension au connecteur. Consultez l'illustration.

FRITEUSES À GAZ SÉRIE VHG

- ♦ La friteuse doit être installée avec les roulettes fournies.
- ♦ Si le dispositif de retenue doit être déconnecté, fermez d'abord l'alimentation en gaz. Si la déconnexion du dispositif de retenue est nécessaire, rebranchez ce dispositif de retenue après que la friteuse a été remise à sa position initiale.

MISE À NIVEAU DE LA FRITEUSE

Vérifiez le niveau de la friteuse en plaçant un niveau sur le dessus de la friteuse une fois que le raccordement du gaz a été fait.

Veillez à ce que la friteuse soit de niveau de l'avant à l'arrière et d'un côté à l'autre dans la position d'installation finale.

Si des roulettes sont utilisées, verrouillez les roues une fois que l'appareil est à niveau.

UTILISATION

⚠ AVERTISSEMENT L'huile et les pièces chaudes peuvent causer des brûlures. Soyez prudent lors de l'utilisation, du nettoyage et de l'entretien de la friteuse.

⚠ AVERTISSEMENT Le déversement de composé de friture chaude peut causer de graves brûlures. Ne déplacez pas la friteuse sans vidanger tous les composés de friture de la cuve.

⚠ AVERTISSEMENT La friteuse ne doit pas être utilisée lors d'une coupure de courant.

CAPACITÉS DE LA FRITEUSE (PAR CUVE DE FRITURE)				
MODÈLE	NOMBRE DE BRÛLEURS	BTU/H	LARGEUR EN POUCES (CM)	GRAISSE ALIMENTAIRE EN LIVRES (KG)
VHG50	4	80 000	13 – 1/2(34,3)	45 – 50(20,4 – 22,7)
VHG75	6	110 000	18(45,7)	70(31,8)

ARRÊT EN CAS DE SURCHAUFFE

Si la graisse alimentaire devient surchauffée, un dispositif d'arrêt en cas de haute température ferme la soupape à gaz. Le dispositif d'arrêt se réinitialisera automatiquement une fois la graisse alimentaire refroidie.

Si la friteuse s'arrête en raison d'une surchauffe, NE la rallumez PAS avant que la température de la graisse alimentaire soit en dessous de 300 °F (149 °C).

Si le problème de surchauffe persiste, contactez votre centre de service Vulcan autorisé.

AVANT LA PREMIÈRE UTILISATION

Nettoyage

Les appareils neufs sont essuyés à l'usine pour retirer tout signe visible de saleté, d'huile, de graisse, etc. restant du procédé de fabrication.

Avant toute préparation de nourriture, lavez soigneusement l'huile protectrice de la surface de toutes les pièces et l'intérieur de la cuve avec de l'eau chaude savonneuse pour retirer tout résidu du film et la poussière ou les débris.

AVIS N'utilisez pas d'agent nettoyant à base de chlore ou de sulfate/sulfure.

- ◆ Lavez tous les accessoires livrés avec l'appareil.
- ◆ Rincez soigneusement la friteuse et les accessoires et vidangez la friteuse.
- ◆ Essuyez la cuve complètement avec un linge doux.
- ◆ Fermez le robinet de vidange.
- ◆ Remplissez la cuve de la friteuse de graisse alimentaire liquide.

REPLISSAGE DE LA CUVE DE FRITURE AVEC DE LA GRAISSE ALIMENTAIRE

AVIS La cuve de friture doit être remplie d'huile de friture ou d'eau avant l'allumage des brûleurs. L'allumage des brûleurs lorsque la cuve de friture est vide peut endommager cette dernière et annulera votre garantie.

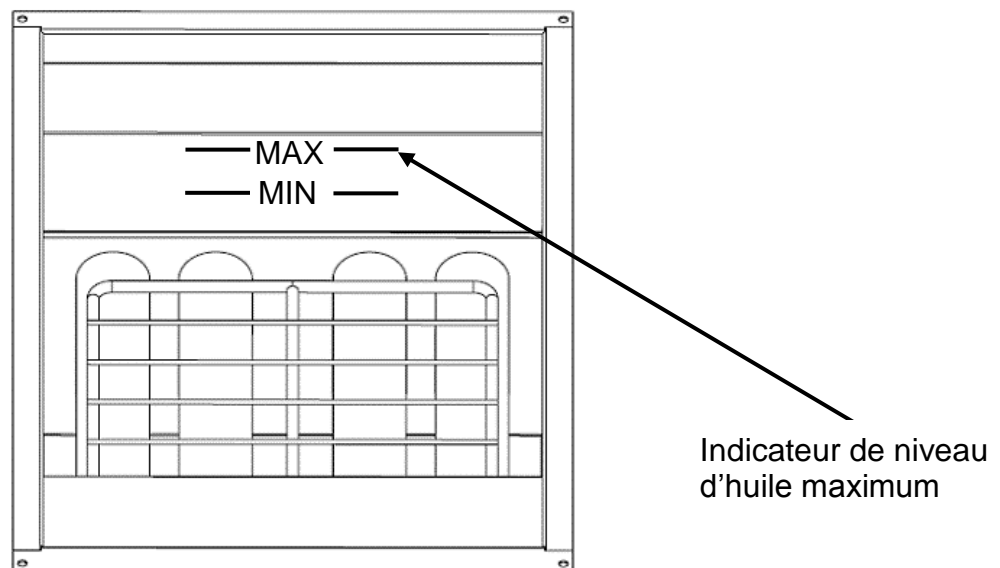

- Fermez le robinet de vidange.
- Remplissez la cuve de la friteuse d'huile de friture ou de graisse alimentaire.

- Le niveau d'huile doit se situer entre les lignes MIN et MAX de la cuve de la friteuse.
- L'huile prend de l'expansion lorsqu'elle est chauffée. Ne remplissez pas la cuve de la friteuse au-dessus de la ligne MAX.
- Ajoutez de la nouvelle graisse alimentaire ou de l'huile de friture au besoin pour maintenir le niveau d'huile.

AVIS Si vous utilisez de la graisse alimentaire solide, assurez-vous qu'elle est placée bien étroitement dans la cuve pour éviter les poches d'air. Les poches d'air peuvent provoquer des points d'allumage et endommager la cuve de friture.

DIRECTIVES DE FRITURE DE BASE

Réglez la température souhaitée et laissez chauffer la graisse alimentaire à cette température.

- Faites frire des éléments qui sont de la même taille afin d'assurer une cuisson égale.
- Égouttez ou essuyez les aliments crus ou humides pour minimiser les éclaboussures lorsque les aliments sont abaissés dans la graisse chaude.
- Ajoutez de la nouvelle graisse alimentaire au besoin.

Directives d'utilisation du panier à friture

- Ne remplissez pas trop les paniers. (Voir le tableau ci-dessous au sujet des capacités recommandées pour les paniers.) Déposez soigneusement le panier dans l'huile.
- Lors de la friture de beignes et de beignets, retournez le produit une seule fois pendant la cuisson.
- Lors de la cuisson de frites ou de rondelles d'oignons, secouez le panier plusieurs fois.
- Les aliments enrobés de pâte doivent être déposés avec précaution, un par un, dans la graisse ou le panier. Si vous utilisez le panier, trempez d'abord le panier dans la graisse pour réduire l'accumulation de pâte sur les surfaces du panier.
- Lorsque la friture est terminée, retirez le panier ou le produit. Accrochez le panier au support arrière.

Capacité du panier à friture :

VHG50 : Nombre de livres recommandées par panier : 2,5 lb (1,1 kg).

VHG75 : Nombre de livres recommandées par panier : 3,5 lb (1,6 kg).

PROLONGATION DE LA DURÉE DE VIE DE LA GRAISSE ALIMENTAIRE

La durée de vie de la graisse alimentaire peut être prolongée en respectant les directives suivantes :

- ♦ Ne salez pas les aliments au-dessus de la friteuse.
- ♦ Utilisez une graisse alimentaire de bonne qualité.
- ♦ Filtrez la graisse alimentaire quotidiennement (au minimum).
- ♦ Remplacez la graisse alimentaire si son odeur devient mauvaise.
- ♦ Maintenez la propreté de l'appareil et de son environnement. Placez les couvercles sur les cuves lorsqu'elles ne sont pas utilisées (accessoire).
- ♦ Réglez le thermostat correctement.
- ♦ Retirez l'excès d'humidité et les particules des produits alimentaires avant de les mettre dans la friteuse.

ALLUMAGE DE LA FRITEUSE

⚠ AVERTISSEMENT Pour empêcher tout risque que la graisse alimentaire prenne feu lors de la mise en marche, le mode de fusion de la graisse doit être réglé sur « solide » lors de l'utilisation de graisse solide.

AVIS La cuve de friture doit être remplie d'huile de friture ou d'eau avant l'allumage des brûleurs. L'allumage des brûleurs lorsque la cuve de friture est vide peut endommager cette dernière et annulera votre garantie. Ne contournez pas le test à vide tant que le niveau approprié d'huile ou d'eau n'est pas confirmé.

Attendez 5 minutes avec l'interrupteur d'alimentation en position « OFF » avant de démarrer, afin de laisser s'échapper le gaz qui a pu s'accumuler dans le compartiment du brûleur.

Mise sous tension avec la commande numérique à semi-conducteurs



1. Ouvrez la porte inférieure de la friteuse et mettez l'interrupteur d'alimentation en position « ON ».

Le régulateur s'allume et commence le test à vide.

L'afficheur marque en boucle, VATFULL? PUSH V, TEST et VAT (compte à rebours). Pendant

FRITEUSES À GAZ SÉRIE VHG

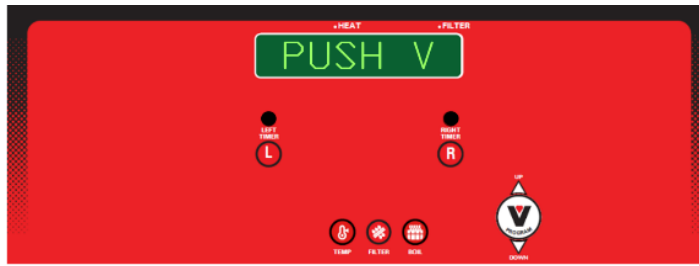

le test à vide.

Si le test à vide échoue, l'afficheur marque en boucle, VATFULL? PUSH V.

Le test à vide peut être contourné en confirmant visuellement le niveau d'huile, puis en appuyant sur

le bouton V .



2. Une fois le test à vide réussi ou manuellement contourné, le cycle de fusion s'enclenche et la friteuse chauffe par intervalles jusqu'à ce que la température de la cuve dépasse 135 °F (57 °C).

L'affichage montre le réglage du cycle de fusion actuel.

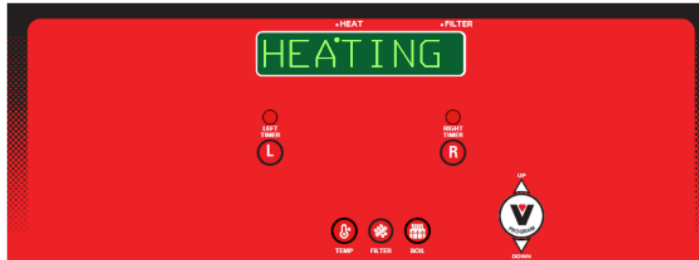

Le mode de fusion approprié doit être défini pour correspondre au type de graisse alimentaire utilisée. Sélectionnez L (liquide), S (solide) ou OFF (pas de cycle de fusion)

Une fois que la température dépasse 135 °F (ou si le réglage MELT OFF est défini), la friteuse chauffe continuellement jusqu'à atteindre le point de consigne du régulateur.



3. Une fois que la température se trouve à 35 degrés du point de consigne, l'affichage marque READY.



Appuyer sur le bouton TEMP  affiche la température réelle pendant 3 secondes.

Mise sous tension avec la commande par ordinateur

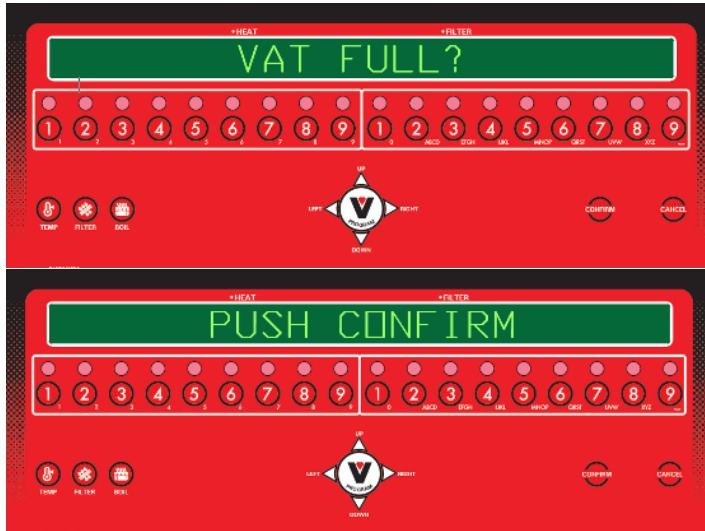

1. Ouvrez la porte inférieure de la friteuse et mettez l'interrupteur d'alimentation en position « ON ».

Le régulateur s'allume et commence le test à vide.

L'afficheur marque en boucle, VATFULL? PUSH CONFIRM et TESTING VAT (compte à rebour pendant le test à vide.

Si le test à vide échoue, l'afficheur marque en boucle, VATFULL? PUSH CONFIRM.

Le test à vide peut être contourné en confirmant le niveau d'huile, puis en appuyant sur le bouton confirmation .

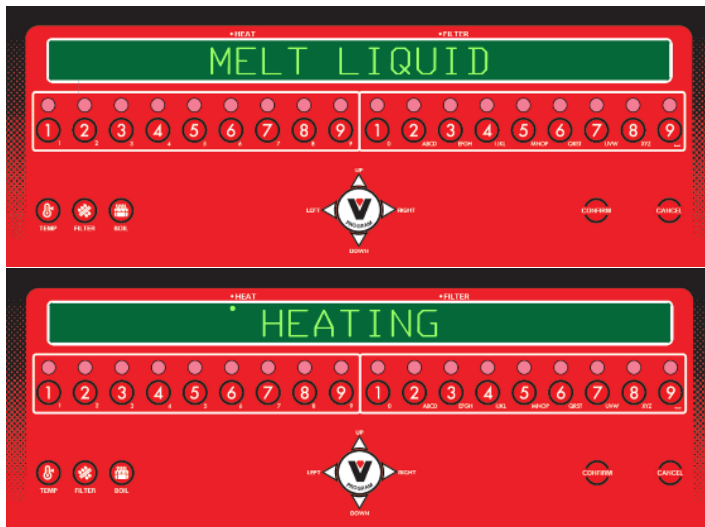

2. Une fois le test à vide réussi ou manuellement contourné, le cycle de fusion s'enclenche et la friteuse chauffe par intervalles jusqu'à ce que la température de la cuve dépasse 135 °F (57 °C).

L'affichage montre le réglage du cycle de fusion actuel.

Le mode de fusion approprié doit être défini pour correspondre au type de graisse alimentaire utilisée.

Une fois que la température dépasse 135 °F (ou si le réglage NONE est défini), la friteuse chauffe continuellement jusqu'à atteindre le point de consigne du régulateur.

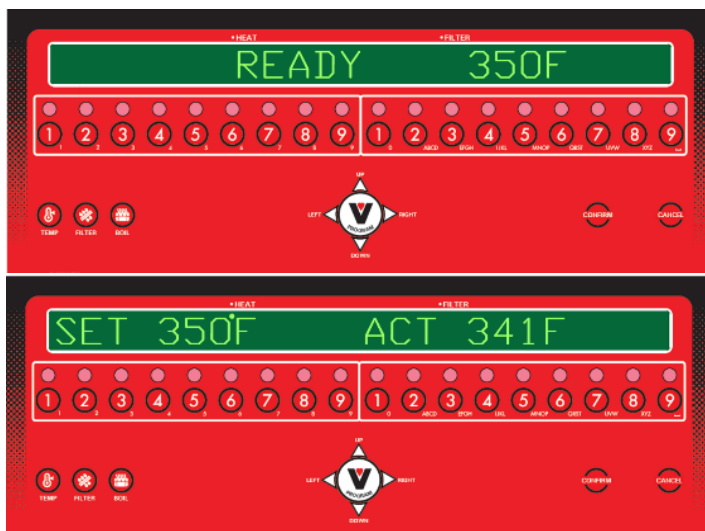

3. Une fois le point de consigne de la température est atteint, l'affichage marque READY ainsi que le point de consigne de température.

Appuyer sur le bouton TEMP  affiche la température définie et la température réelle pendant 3 secondes.

PROGRAMMATION



Programmation de la commande numérique à semi-conducteurs





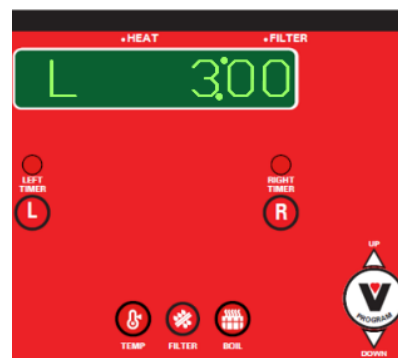

Si défini en LOCKED,
appuyez sur
L L R R
pour DÉVERROUILLER

1. Appuyez sur le bouton du programme . Si LOCKED s'affiche, appuyez rapidement sur le bouton de minuterie gauche **L** deux fois puis sur le bouton de minuterie droit **R** deux fois pour déverrouiller et commencer la programmation.

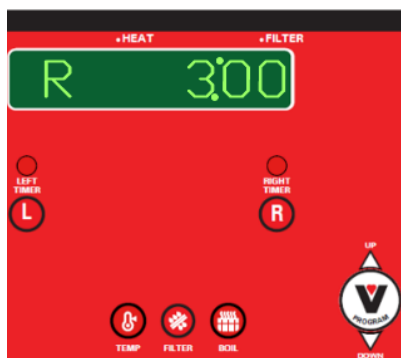



2. Appuyez sur le bouton du programme  , la minuterie de gauche s'affiche. Appuyez sur UP sur le bouton du programme  pour augmenter la durée et sur DOWN sur le bouton du programme  pour diminuer la durée.



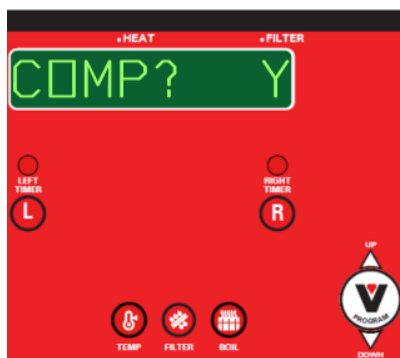

3. Appuyez sur le bouton du programme  , la minuterie de droite s'affiche. Appuyez sur UP sur le bouton du programme  pour augmenter la durée et sur DOWN sur le bouton du programme  pour diminuer la durée.



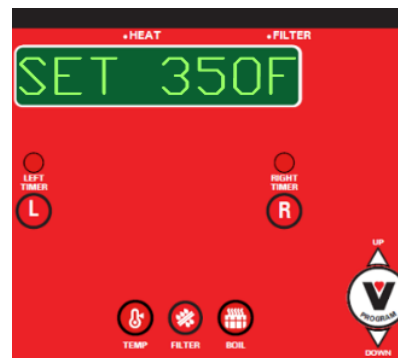

4. Appuyez sur le bouton du programme  , la durée de compensation s'affiche. Appuyez sur UP ou DOWN sur le bouton du programme  pour passer de Y (marche) à N (arrêt).



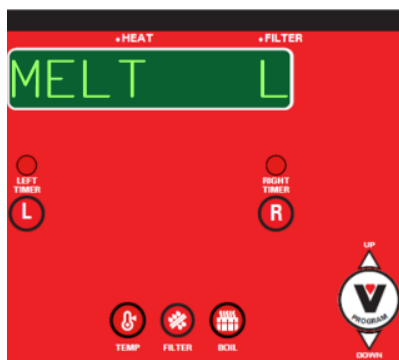

5. Appuyez sur le bouton du programme  , le réglage de la température s'affiche. Appuyez sur UP sur le bouton du programme  pour augmenter la température et sur DOWN sur le bouton du programme  pour la diminuer.

FRITEUSES À GAZ SÉRIE VHG





6. Appuyez sur le bouton du programme , le mode de fusion de la graisse s'affiche. Appuyez sur UP ou DOWN sur le bouton du programme  pour sélectionner L (liquide), S (solide) ou OFF (pas de cycle de fusion).





7. Appuyez sur le bouton du programme , l'affichage du volume du signal sonore s'affiche. Appuyez sur UP ou DOWN sur le bouton du programme  pour régler le niveau du volume de 0 à 3.



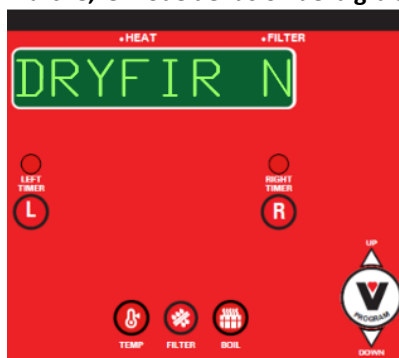

8. Appuyez sur le bouton du programme , le mode langue s'affiche. Appuyez sur UP ou DOWN sur le bouton du programme  pour sélectionner ENG (anglais), SPA (espagnol) ou FRE (français). Les versions en espagnol et en français ne sont pas disponibles pour le moment.

AVERTISSEMENT Pour empêcher tout risque que la graisse alimentaire prenne feu lors de la mise en marche, le mode de fusion de la graisse doit être réglé sur « solide » lors de l'utilisation de graisse solide.



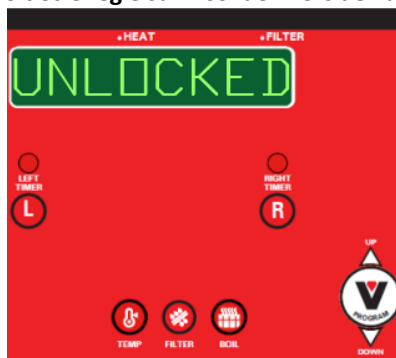

9. Appuyez sur le bouton du programme , le mode de test à vide s'affiche. Appuyez sur UP ou DOWN sur le bouton du programme  pour passer de Y (marche) à N (arrêt). Il doit être réglé sur N.

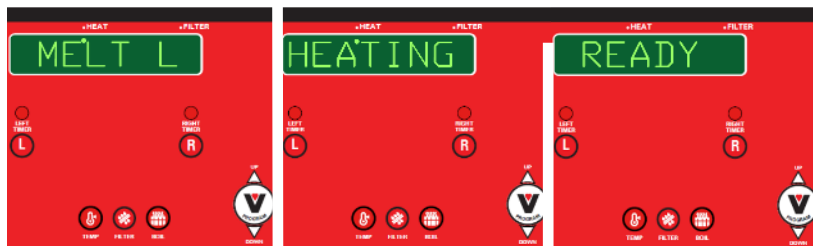

10. Appuyez sur le bouton du programme , le mode de verrouillage s'affiche. Appuyez sur UP ou DOWN sur le bouton du programme  pour alterner entre les modes verrouillé et déverrouillé.

AVIS La fonction de test à vide est une fonctionnalité importante qui a pour but d'empêcher les brûleurs de la friteuse de s'allumer sans aucun liquide dans la cuve de friture. Il est recommandé de garder la position (Y) (oui). La cuve de friture peut être endommagée si les brûleurs sont allumés alors que cette dernière est vide, ce qui annulera votre garantie.



11. Appuyez sur le bouton du programme  une dernière fois pour quitter le mode de programme et reprendre l'utilisation. Le régulateur affiche l'un des éléments suivants :



MELT – Si un cycle de fusion a été sélectionné et que la température est en dessous de 135 °F.

HEATING – Si la fusion n'est pas sélectionnée ou si la température dépasse 135 °F et est en dessous du point de consigne.

READY – Lorsque la friteuse est prête à cuire.

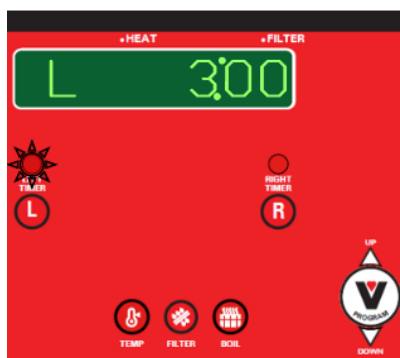
Fonctionnement de la minuterie de la commande numérique à semi-conducteurs



1. Appuyez sur le ou les boutons souhaités du minuteur  

2. Le témoin lumineux du minuteur clignote et le minuteur déclenche le compte à rebours.

3. Appuyez sur le bouton du minuteur pour couper l'alarme lorsque le décompte est terminé.

4. Appuyez sur le bouton souhaité du minuteur et maintenez-le enfoncé pendant 3 secondes pour annuler la minuterie.

Remarque : le minuteur avec le moins de temps restant s'affiche lorsque les deux minuteurs s'exécutent simultanément. Le témoin lumineux du minuteur avec le moins de temps restant clignote plus rapidement.

Remarque : Le minuteur ne s'active que lorsque l'afficheur marque READY. Si la température est trop basse, l'afficheur affiche HEATING, puis READY une fois la température remontée.

Programmation de la commande par ordinateur

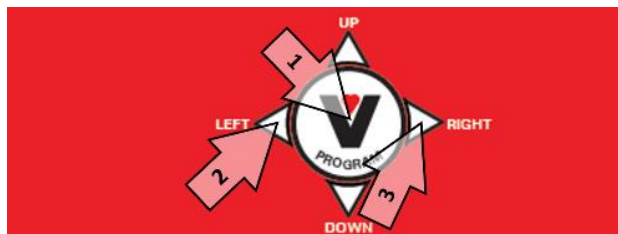

Si défini en LOCKED, appuyez sur



pour DÉVERROUILLER

Pour activer le mode de programmation, appuyez sur les boutons dans l'ordre.

1. Centre du bouton PROGRAM
2. Bouton fléché LEFT
3. Bouton fléché RIGHT

Si LOCKED s'affiche, appuyez sur les boutons 1, 2, 3, 4 tout à gauche dans l'ordre pour déverrouiller.

FRITEUSES À GAZ SÉRIE VHG

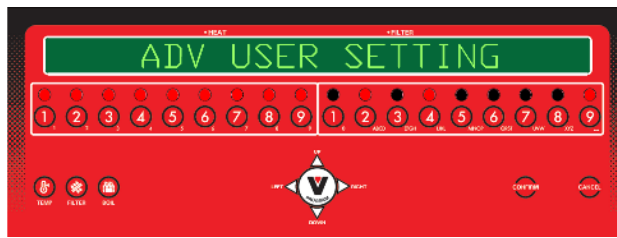

ADV USER SETTING s'affiche à l'écran. Les voyants rouges s'allument sur les boutons contenant les réglages des paramètres de commande. Les boutons non allumés ne répondront pas.

Légende des boutons de réglage utilisateur avancés

Boutons de gauche – minuteur de panier

1. Température
2. Type de fusion
3. Bibliothèque de produits
4. Éditeur de recette
5. Code d'accès
6. Volume du signal sonore
7. Langue
8. Retour
9. Test à vide

Boutons de droite – minuteur de panier

2. Option USB
4. Série
9. Charger les paramètres d'usine par défaut

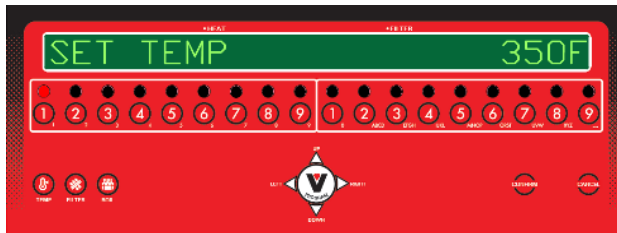

1. Appuyez sur le bouton 1 **1**; SET TEMP s'affiche et le point de consigne actuel de la température se met à clignoter. Appuyez sur les numéros du clavier de gauche pour définir la température désirée. Appuyez sur le bouton de confirmation **CONFIRM** pour enregistrer et quitter ou sur le bouton d'annulation **CANCEL** pour quitter sans enregistrer.

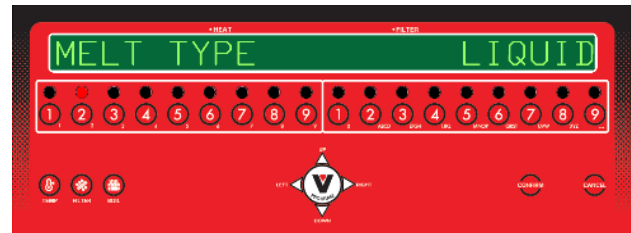

2. Appuyez sur le bouton 2 **2**; MELT TYPE s'affiche. Appuyez sur UP ou DOWN sur le bouton du programme **TEMP** pour faire défiler les options LIQUID, NONE ou SOLID. Appuyez sur le bouton de confirmation **CONFIRM** pour enregistrer et quitter ou sur le bouton d'annulation **CANCEL** pour quitter sans enregistrer.

AVERTISSEMENT Pour empêcher tout risque que la graisse alimentaire prenne feu lors de la mise en marche, le mode de fusion de la graisse doit être réglé sur « solide » lors de l'utilisation de graisse solide.



3. Appuyez sur le bouton 3 **3**, PRODUCT LIBRARY s'affiche. Appuyez sur UP (haut) ou DOWN (Bas) sur le bouton de programmation **TEMP** pour faire défiler les options (ADD, EDIT, DELETE ou EXIT).

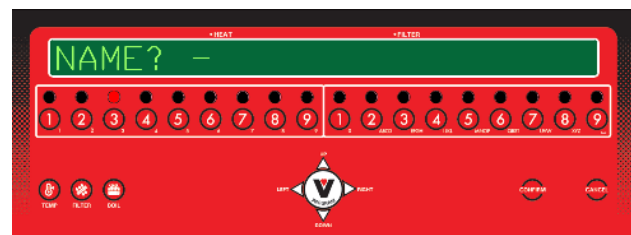

FRITEUSES À GAZ SÉRIE VHG



a. Pour ajouter un produit, sélectionnez ADD et appuyez sur le bouton de confirmation . NAME? s'affiche.



b. Saisissez le nom du produit à l'aide des boutons numérotés.



Utilisez les caractères en indice situés en bas à droite de chaque bouton circulaire numéroté. EXEMPLE : Le bouton en indice numéro 2  du clavier droit du minuteur est enfoncé trois fois pour afficher la lettre C de CHIPS.

c. Appuyez sur LEFT et RIGHT sur le bouton du programme  pour déplacer le curseur dans la fenêtre d'affichage.

d. Appuyez sur le bouton de confirmation  pour enregistrer et quitter ou sur le bouton d'annulation  pour quitter sans enregistrer.

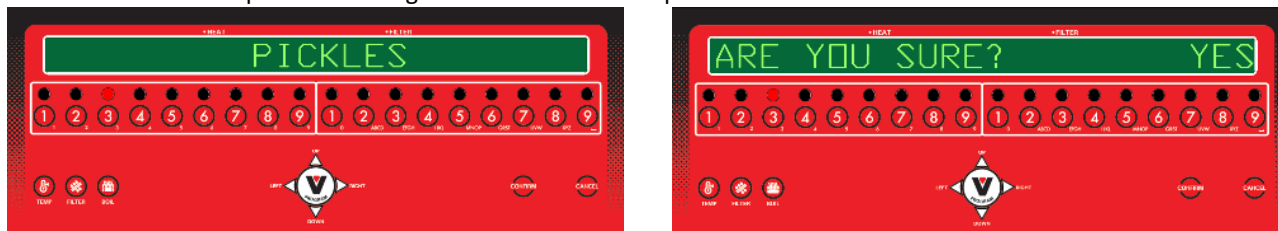
e. WORKING s'affiche pendant l'enregistrement du nouveau produit.





f. Pour supprimer un produit, sélectionnez DELETE en appuyant sur UP et DOWN sur le bouton de programmation  lorsque PRODUCT LIBRARY s'affiche à nouveau et appuyez sur le bouton de confirmation .

g. Appuyez sur UP et DOWN sur le bouton du programme  pour sélectionner le produit à supprimer.



h. Appuyez sur le bouton de confirmation ; ARE YOU SURE? s'affiche à l'écran.

i. Appuyez sur UP ou DOWN sur le bouton du programme  pour faire défiler les options (YES ou NO).

j. Appuyez sur le bouton de confirmation  pour enregistrer et quitter ou sur le bouton d'annulation  pour quitter sans enregistrer.

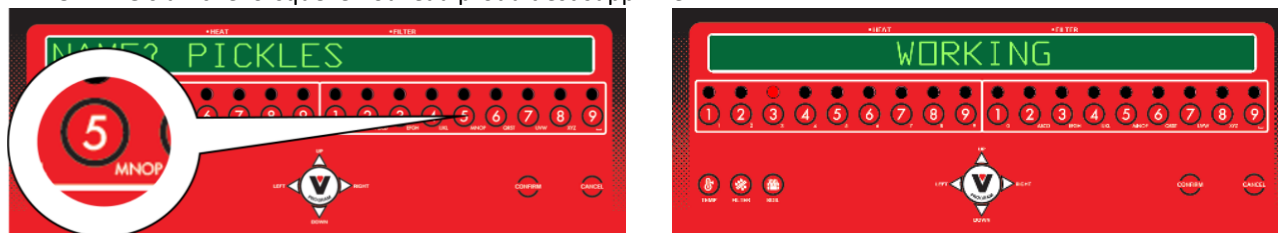
k. WORKING s'affiche lorsque le nouveau produit est supprimé.





l. Pour supprimer un produit, sélectionnez EDIT en appuyant sur UP et DOWN sur le bouton de programmation  lorsque PRODUCT LIBRARY s'affiche à nouveau et appuyez sur le bouton de confirmation .

m. Appuyez sur UP et DOWN sur le bouton du programme  pour sélectionner le produit à modifier.



n. Appuyez sur le bouton de confirmation .

o. Utilisez les caractères en indice situés en bas à droite de chaque bouton circulaire numéroté. EXEMPLE : le bouton numéro 5  du clavier droit du minuteur est enfoncé quatre fois pour afficher la lettre P de PICKLES.



p. Appuyez sur LEFT et RIGHT sur le bouton du programme  pour déplacer le curseur dans la fenêtre d'affichage pour modifier les caractères.

q. Pour effacer une lettre, déplacez le curseur sur la lettre et appuyez sur le bouton numéro 9  du clavier droit du minuteur avec le caractère « _ ».

FRITEUSES À GAZ SÉRIE VHG

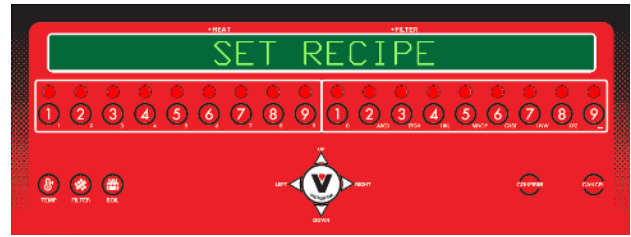

- r. Appuyez sur le bouton de confirmation  pour enregistrer et quitter ou sur le bouton d'annulation  pour quitter sans enregistrer.
- s. WORKING s'affiche pendant l'enregistrement du nouveau produit.





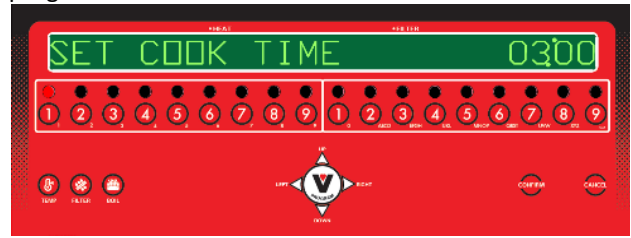
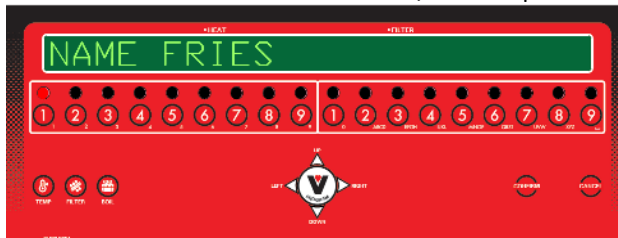

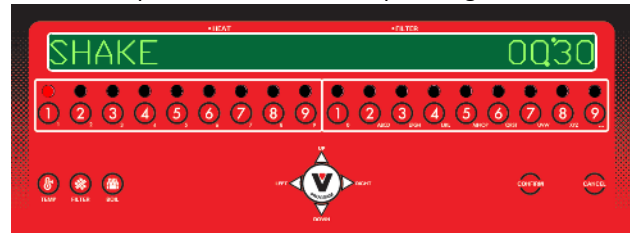
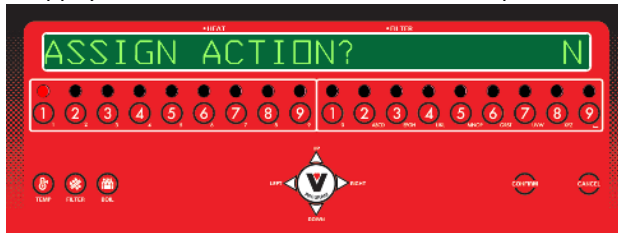

4. Appuyez sur le bouton 4 ; RECIPE EDITOR s'affiche. Appuyez sur UP ou DOWN sur le bouton du programme  pour faire défiler les options EDIT ou EXIT.

- a. Pour modifier un minuteur/une recette, sélectionnez EDIT et appuyez sur le bouton de confirmation . SET RECIPE s'affiche. Dix-huit minuteurs/recettes peuvent être programmés.





- b. Appuyez sur le bouton numéroté allumé de la recette/du minuteur que vous souhaitez modifier. Le nom de la recette s'affiche. Si vous souhaitez modifier le nom de la recette, appuyez sur UP et DOWN sur le bouton de programmation  pour sélectionner un nom différent de la bibliothèque de produits. Appuyez sur le bouton de confirmation  pour conserver le nom actuel ou le nouveau nom.
- c. SET COOK TIME s'affiche. Appuyez sur les boutons numérotés pour définir le temps désiré (00:01 à 99:59). Appuyez sur le bouton de confirmation  pour saisir un nouveau temps ou conserver le temps d'origine.



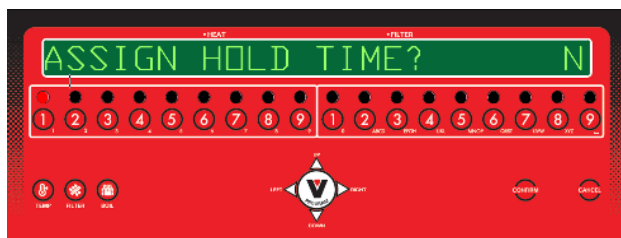

- d. ASSIGN ACTION? s'affiche. Appuyez sur UP ou DOWN sur le bouton du programme  pour sélectionner Y (oui) ou N (non). Sélectionnez Y pour activer et définir une action de sous-minuteur (SHAKE, TURN ou STIR) pendant le temps de cuisson. Les minuteurs s'activent en même temps que la minuterie de cuisson lorsque le bouton  de recette est enfoncé.
- e. Appuyez sur UP et DOWN sur le bouton de programmation  pour sélectionner le sous-minuteur à programmer et appuyez sur le bouton de confirmation .
- f. Le minuteur SHAKE s'affiche dans cet exemple. Appuyez sur les boutons numérotés pour définir le temps désiré. Appuyez sur le bouton de confirmation  pour saisir le nouveau temps. ASSIGN NEXT ACTION? s'affiche; sélectionnez Y (oui) pour définir un total de trois minuteurs ou N (non) pour passer à l'ensemble d'options de recette suivant.

FRITEUSES À GAZ SÉRIE VHG



g. ASSIGN HOLD TIME? s'affiche. Appuyez sur UP ou DOWN sur le bouton du programme  pour sélectionner Y (oui) ou N (non). Sélectionnez Y et appuyez sur le bouton de confirmation  pour activer et définir la minuterie (00:01 à 99:59) ou N pour laisser inactif.

h. COMPENSATING TIME? s'affiche ensuite à l'écran. Appuyez sur UP ou DOWN sur le bouton du programme  pour sélectionner Y (oui) pour activer ou N (non) pour laisser inactif. Appuyez sur le bouton de confirmation .

Remarque : un temps réel n'est pas saisi pour la fonction de durée de compensation. Si définie sur Y (oui), la durée de compensation effectue de petits ajustements de temps pour améliorer la consistance de cuisson des produits frits pendant les périodes de forte cuisson.

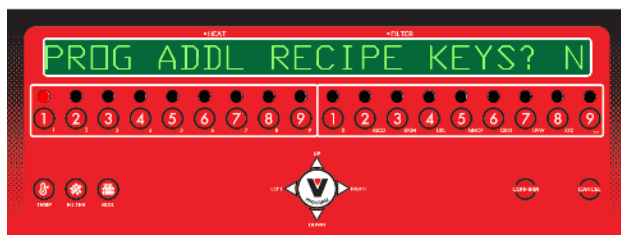



RECIPE EDITOR (suite)

i. PROG ADDL RECIPE KEYS? s'affiche. Appuyez sur UP ou DOWN sur le bouton du programme  pour sélectionner Y (oui) ou N (non). Sélectionnez Y pour commencer à programmer une autre recette ou sur N pour quitter et revenir à ADV USER SETTING.

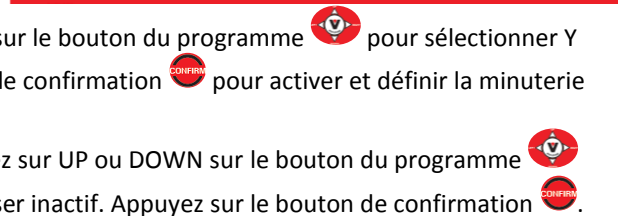

Appuyez sur le bouton de confirmation .

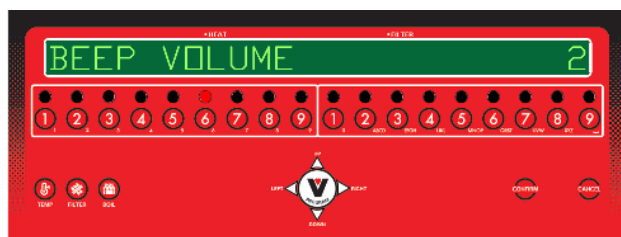

5. Appuyez sur le bouton 5 ; PASSCODE s'affiche. Appuyez sur UP ou DOWN sur le bouton du programme  pour sélectionner LOCKED ou UNLOCKED. L'option LOCKED permet d'éviter les modifications non autorisées dans le mode ADV USER SETTING.

Appuyez sur le bouton de confirmation .



6. Appuyez sur le bouton 6 ; BEEP VOLUME s'affiche. Appuyez sur UP ou DOWN sur le bouton du programme  pour sélectionner le niveau du volume. 0 correspond à « éteint » et 3 correspond au plus fort.

Appuyez sur le bouton de confirmation .

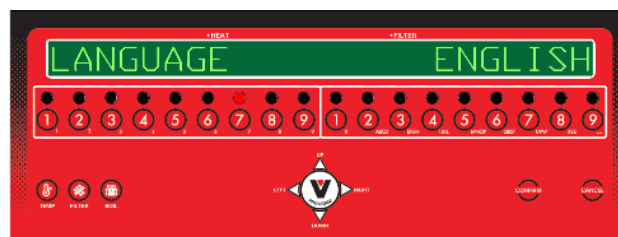





7. Appuyez sur le bouton 7 ; LANGUAGE s'affiche. Appuyez sur UP et DOWN sur le bouton de programmation  pour sélectionner la langue du contrôleur (ENGLISH, FRENCH ou SPANISH). Appuyez

sur le bouton de confirmation . Les versions en espagnol et en français ne sont pas disponibles pour le moment.

FRITEUSES À GAZ SÉRIE VHG



8. Appuyez sur le bouton 8  ; IDLE SETBACK? s'affiche. Appuyez sur UP ou DOWN sur le bouton du programme  pour sélectionner Y (oui) ou N (non). Sélectionnez Y et appuyez sur le bouton de confirmation  pour activer et définir la minuterie ou N pour laisser inactif.

a. Si Y est sélectionné, IDLE SETBACK TIME s'affiche. Définissez le temps souhaité(10:00 à 99:59)et appuyez sur le bouton CONFIRM .

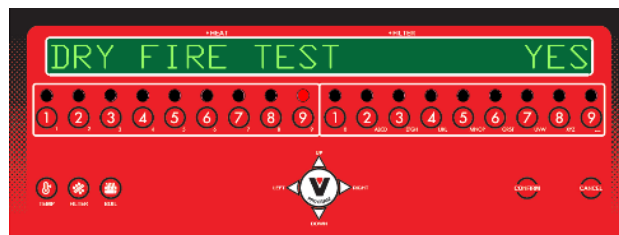
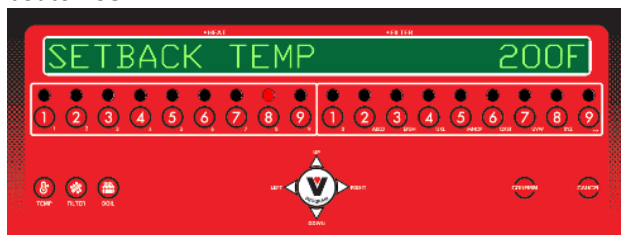



SETBACK (suite)

b. SETBACK TEMP s'affiche. Définissez la température désirée (200 °F – 300 °F OU 93 °C – 149 °C) et appuyez sur le bouton de confirmation .

Remarque : IDLE s'affiche et la température est réinitialisée au point de consigne le plus bas si aucun bouton n'est enfoncé avant la fin du retardateur.



9. Appuyez sur le bouton 9  ; DRY FIRE TEST s'affiche. Appuyez sur

UP ou DOWN sur le bouton du programme  pour sélectionner Y (oui) ou N (non). Sélectionnez Y et appuyez sur le bouton confirmation  pour activer ou sur N pour le laisser inactif. Il doit être réglé sur N.

AVIS

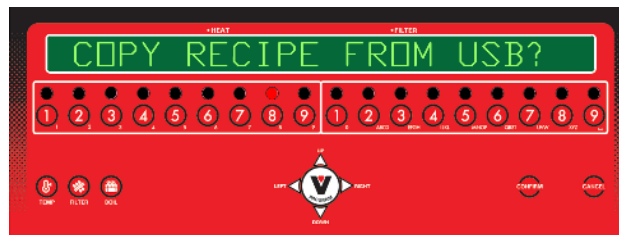
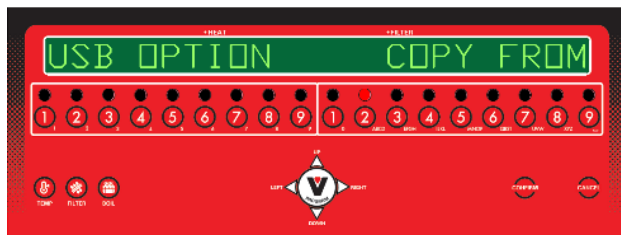
La fonction de test à vide est une fonctionnalité importante qui a pour but d'empêcher les brûleurs de la friteuse de s'allumer sans aucun liquide dans la cuve de friture. Il est recommandé de garder la position (Y) (oui). L'allumage des brûleurs lorsque la cuve de friture est vide peut endommager cette dernière et annulera votre garantie.



10. Appuyez sur le bouton 2  sur le clavier de minuterie de droite; USB OPTION s'affiche. Appuyez sur UP et DOWN sur le bouton de programmation  pour sélectionner COPY FROM (pour télécharger un menu de recettes depuis un lecteur), COPY TO (pour charger un menu de recettes vers un lecteur) ou EXIT. Appuyez sur le bouton de confirmation .

a. L'écran affiche COPY RECIPE FROM (ou TO) USB?. Appuyez sur le bouton de confirmation  pour copier un menu.

FRITEUSES À GAZ SÉRIE VHG

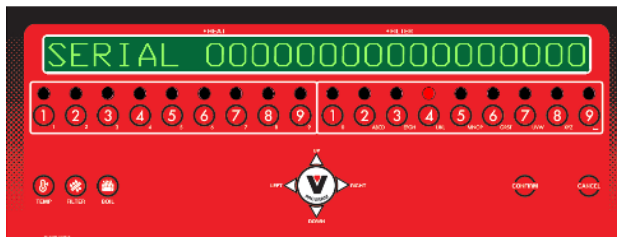

11. Appuyez sur le bouton 4 **4** sur le clavier de minuterie de droite; SERIAL s'affiche. Il s'agit du numéro de série du contrôleur et il ne s'agit pas d'un paramètre programmable.

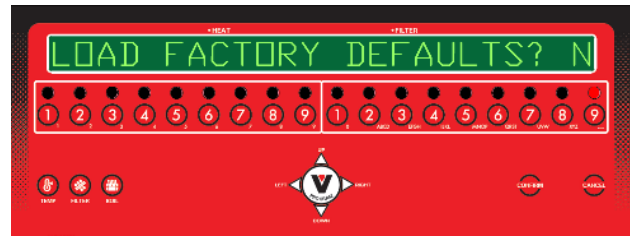

12. Appuyez sur le bouton 9 **9** sur le clavier de minuterie de droite; LOAD FACTORY DEFAULTS? s'affiche. Appuyez sur UP ou DOWN sur le bouton du programme **UP/DOWN** pour sélectionner Y (oui) ou N (non). Sélectionnez Y et appuyez sur le bouton de confirmation **CONFIRM** pour réinitialiser le contrôleur au point de consigne d'usine ou sur N pour le laisser inactif.

Utilisation de la minuterie à commande par ordinateur

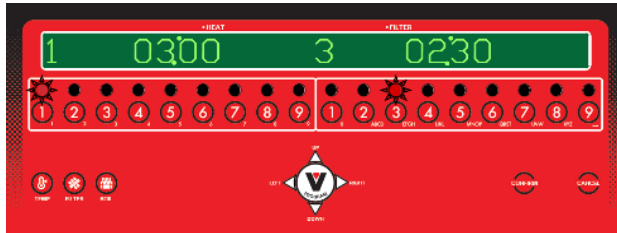

1. Appuyez sur les boutons du minuteur numérotés désirés pour activer.
2. Le témoin lumineux du minuteur clignote et le minuteur déclenche le compte à rebours.

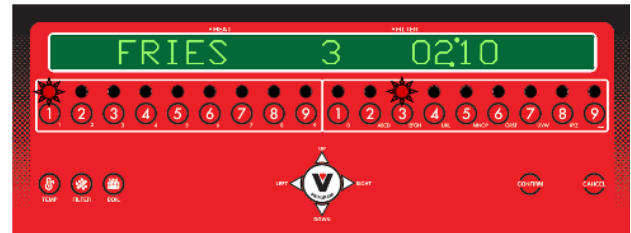

3. Appuyez sur le bouton du minuteur et relâchez-le pour afficher brièvement le nom de recette correspondant.
4. Appuyez sur le bouton souhaité du minuteur et maintenez-le enfoncé pendant 3 secondes pour annuler la minuterie.

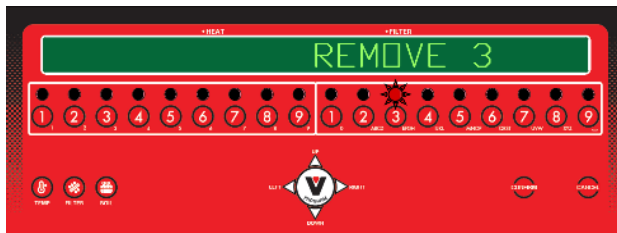

5. Appuyez sur le bouton du minuteur pour couper l'alarme lorsque le décompte est terminé.

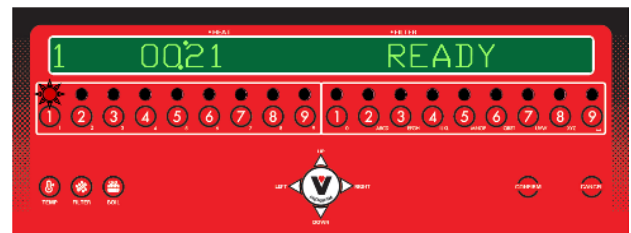

6. Les minuteurs pour lesquels il reste du temps continueront de tourner.

Remarque : les deux minuteurs avec le moins de temps restant s'affichent lorsque plus de deux minuteurs fonctionnent simultanément. Le voyant du minuteur avec le moins de temps restant clignote plus rapidement.

Remarque : Le minuteur ne s'active que lorsque l'afficheur marque READY. Si la température est trop basse, l'afficheur affiche HEATING, puis à nouveau READY une fois la température remontée.

MISE HORS TENSION DE LA FRITEUSE

1. Ouvrez la porte de la friteuse et mettez l'interrupteur d'alimentation en position « OFF ».

▲ AVERTISSEMENT Le déversement de composé de friture chaude peut causer de graves brûlures. Ne déplacez pas la friteuse sans vidanger tous les composés de friture de la cuve.

VIDANGE DE LA CUVE

Modèles autostables sans système de filtre uniquement :

1. Éteignez la friteuse.
2. Insérez la rallonge de vidange dans le robinet de vidange. Serrez à la main.
3. Dirigez le bec de vidange dans le récipient dans lequel vous voulez vidanger la graisse.
4. Ouvrez le robinet de vidange. L'huile s'écoulera dans le récipient. Lorsque le récipient est plein ou lorsque la cuve de la friteuse est vide, fermez le robinet de vidange. Répétez cette étape jusqu'à ce que la friteuse soit vide. Enlevez la rallonge de vidange et remettez-la en place sur le support fourni.
5. Il est recommandé d'ébouillanter maintenant la cuve de friture. Suivez la procédure d'ébouillantage. Effectuez ensuite le nettoyage hebdomadaire tel que décrit sous la rubrique NETTOYAGE.
6. Une fois la cuve complètement vide, dégraissée et nettoyée, ajoutez du nouveau corps gras. Suivez la procédure REMPLISSAGE DU RÉSERVOIR AVEC DE LA GRAISSE ALIMENTAIRE de ce manuel.
7. Allumez l'interrupteur d'alimentation sur la position marche et suivez la procédure de mise en route pour le type de contrôle pour commencer à amener l'huile à la température voulue.

PROCÉDURE D'ÉBOUILLANTAGE

Chaque semaine ou lorsque l'huile est remplacée :

Modèles autostables sans système de filtre uniquement :

1. Vidangez la cuve comme décrit sous VIDANGE DE L'HUILE.
2. Fermez le robinet de vidange et remplissez la cuve d'eau. Utilisez un agent dégraissant solide que vous pouvez commander auprès de votre détaillant local. Suivez les instructions figurant sur le côté de l'emballage.

AVIS N'utilisez pas d'agent nettoyant à base de chlore ou de sulfate/sulfure.

3. Le niveau de la solution doit se situer entre les lignes MIN et MAX à l'arrière de la cuve de la friteuse.

4. Tournez l'interrupteur d'alimentation sur la position marche, suivez la procédure de mise en route pour le type de contrôle. Dans le cas des modèles numériques à semi-conducteurs (D) et informatisés (C), la température se fixera automatiquement entre 195 et 200 °F. L'eau n'atteindra pas une ébullition active.
5. Utilisez la brosse à cuve; nettoyez les côtés, le fond et les tubes de l'échangeur de chaleur.
6. Placez la rallonge de vidange dans la soupape de vidange et serrez à la main uniquement. Vidangez la solution de nettoyage de la cuve dans un récipient.
7. Fermez le robinet de vidange et remplissez de nouveau la cuve d'eau. Ajoutez 1 tasse (1/4 L) de vinaigre pour neutraliser tout alcali laissé par le nettoyant. Le niveau de la solution doit se situer entre les lignes MIN et MAX à l'arrière de la cuve de la friteuse. Appuyez sur le bouton PROGRAM pour les modèles (D) et sur le bouton CONFIRM pour les modèles (C) pour que la solution se réchauffe. Laissez la solution reposer quelques minutes.
8. Vidangez la cuve comme décrit sous VIDANGE DE LA CUVE. Rincez minutieusement à l'eau claire et chaude. Toute trace de nettoyant doit être enlevée. Séchez soigneusement la cuve.
9. Fermez le robinet de vidange et ajoutez la graisse alimentaire. Suivez la procédure REMPLISSAGE DU RÉSERVOIR AVEC DE LA GRAISSE ALIMENTAIRE de ce manuel.
10. La friteuse est désormais prête à être utilisée. Allumez l'interrupteur d'alimentation sur la position marche et suivez la procédure de mise en route pour le type de contrôle pour commencer à amener l'huile à la température voulue.

NETTOYAGE

⚠ AVERTISSEMENT L'huile et les pièces chaudes peuvent causer des brûlures. Faites très attention lors que vous utilisez, nettoyez et entretenez la friteuse.

Quotidien

Nettoyez votre friteuse régulièrement avec la brosse à cuve ainsi qu'avec un chiffon humide, et polissez avec un chiffon sec et doux. Si le nettoyage régulier est négligé, la graisse brûlée s'incrusterait et une décoloration peut apparaître.

Les empreintes digitales peuvent parfois poser problème sur les surfaces très polies en acier inoxydable. Elles peuvent être minimisées en appliquant un nettoyant qui laissera un mince film huileux ou cireux.

- ◆ Nettoyez toutes les surfaces extérieures de la friteuse au moins une fois par jour.
- ◆ Utilisez un chiffon humidifié avec de l'eau tiède et un savon ou un détergent doux.

AVIS N'utilisez pas d'agent nettoyant à base de chlore ou de sulfate/sulfure.

- ◆ Rincez soigneusement et séchez avec un chiffon sec et doux.

- ◆ Gardez l'extérieur de la friteuse propre et exempt de graisse accumulée pour éviter la formation de taches tenaces. Si le nettoyage régulier est négligé, la graisse brûlée s'incrusterait et une décoloration peut apparaître.
- ◆ Enlevez toute décoloration par un lavage avec de l'eau et du détergent ou du savon.
- ◆ Utilisez un tampon à récurer automoussant non métallique pour les décolorations particulièrement tenaces.
- ◆ Frottez toujours dans le sens du grain de l'acier inoxydable.
- ◆ N'utilisez pas de tampon à récurer métallique ou des nettoyeurs abrasifs.

ARRÊT PROLONGÉ

1. Vidangez complètement la friteuse. Consultez la section VIDANGE DE LA FRITEUSE.
2. Nettoyez la friteuse comme indiqué dans la section NETTOYAGE.
3. Appuyez sur l'interrupteur d'alimentation pour le mettre à la position d'arrêt.
4. Fermez le robinet d'arrêt de gaz principal.

SYSTÈME DE FILTRATION KLEENSCREEN PLUS®

Généralités

Le système de filtration KleenScreen *PLUS*® filtre l'huile lorsqu'elle est réacheminée dans sa cuve respective. Une seule cuve peut être vidangée et filtrée à la fois. Il ne faut en aucun cas vidanger les deux cuves en même temps.

Montage

- Après le déballage, lavez le porte-filtre, la crépine-panier, le tube d'aspiration et l'ensemble écran-filtre. Assurez-vous de retirer la cartouche filtrante située à l'intérieur de l'écran-filtre. Utilisez un détergent pour lave-vaisselle et de l'eau chaude (les pièces sont lavables au lave-vaisselle). Rincez complètement le porte-filtre, la crépine-panier et les composants de l'écran-filtre et essuyez toutes les pièces avec un chiffon propre.
- Tirez complètement le porte-filtre et retirez-le pour le nettoyer.
- Les tiroirs du porte-filtre peuvent être retirés pour être lavés en repoussant les tiroirs dans la friteuse. Ensuite, faites tourner le bas du tiroir vers le centre de la friteuse et soulevez-le. Effectuez la procédure inverse pour réinstaller.
- Repositionnez le porte-filtre dans le tiroir. Positionnez l'ensemble écran-filtre dans le collier du tube d'aspiration dans le porte-filtre en positionnant l'ensemble écran-filtre à plat au fond du porte-filtre.
- Alignez avec soin la buse du tube d'aspiration pour l'accoupler avec le bloc-prise d'huile fixé au châssis de la batterie de friteuses. Fermez le tiroir du porte-filtre. Voir les Figures 1, 2 3 et 4.

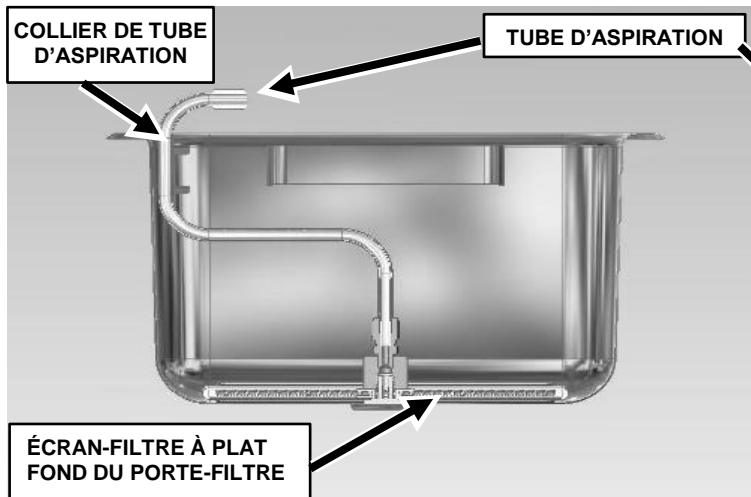

Fig. 1

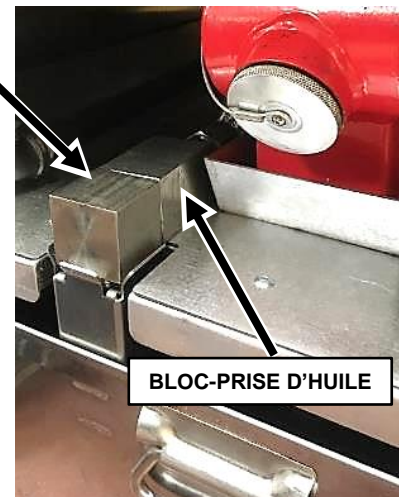
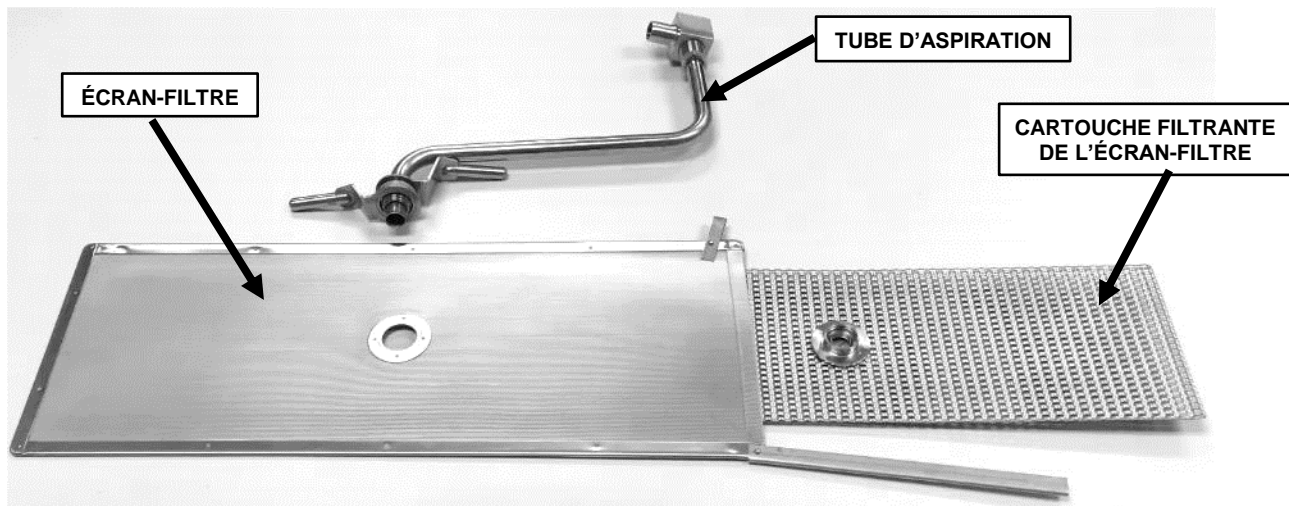

Fig. 2

Ensemble écran-filtre à mailles fines en acier



1. Insérez la cartouche filtrante dans l'écran-filtre et alignez les trous centraux. Fermez le verrou d'extrémité pour fixer le tout.



2. Insérer le tube d'aspiration dans l'orifice de l'écran-filtre. Alignez les filetages de la poignée supérieure avec les filetages de l'écran-filtre. Tournez doucement dans le sens des aiguilles d'une montre jusqu'à ce que le tout soit serré.

NOTICE N'utilisez pas d'outils. Serrez à la main uniquement.



3. Tournez doucement la poignée inférieure dans le sens des aiguilles d'une montre jusqu'à ce que le tout soit serré.

NOTICE N'utilisez pas d'outils. Serrez à la main uniquement.

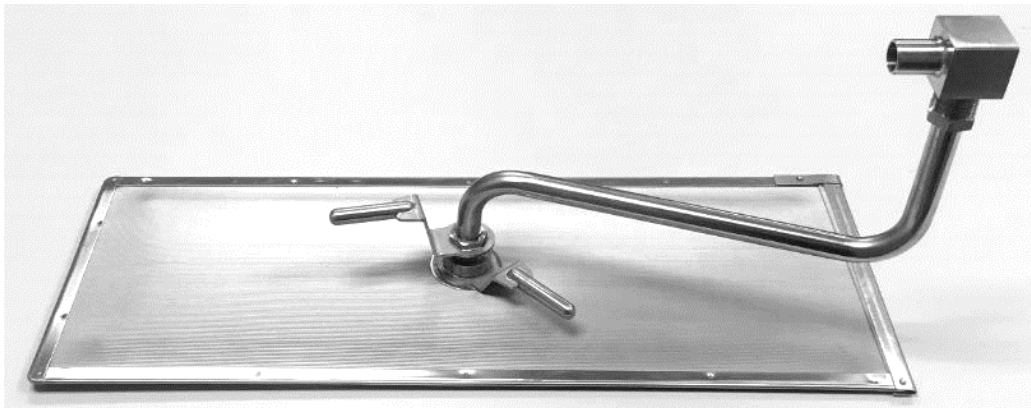

Fig. 3

Retirez l'ensemble à mailles fines en acier du porte-filtre et nettoyez-le tous les jours (ou plus fréquemment selon votre utilisation). Démontez l'ensemble écran-filtre en inversant les étapes 1 à 3 et en retirant la cartouche filtrante située à l'intérieur de l'écran-filtre. Ne démontez pas le tube d'aspiration. Utilisez un détergent pour lave-vaisselle et de l'eau chaude (les pièces sont lavables au lave-vaisselle).

Montage de l'enveloppe en tissu de microfiltration

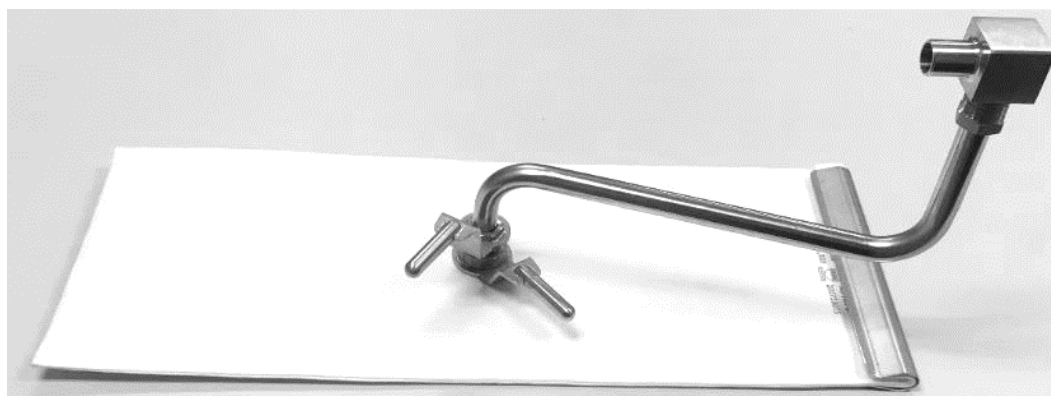
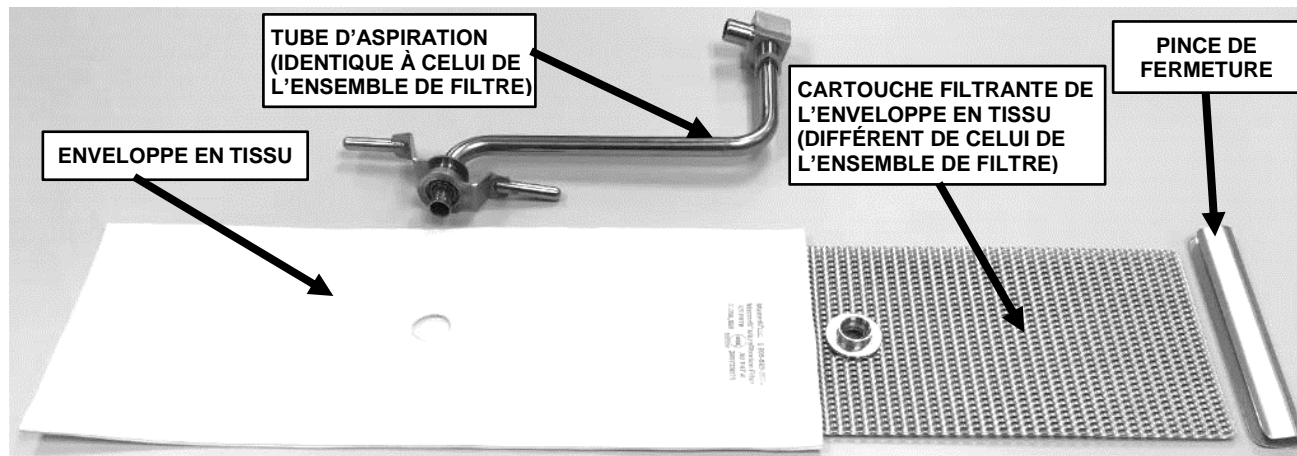

Fig. 4

Insérez la cartouche filtrante dans l'enveloppe et alignez les trous centraux. Rabattez l'extrémité ouverte de l'enveloppe et placez la pince de fermeture par-dessus. Placez la charnière et appuyez fermement tout le long pour bien fixer et sceller l'ensemble de filtre. Assurez-vous que l'extrémité pliée de l'enveloppe est face vers le bas.

Fixez le tube d'aspiration de la même façon que l'ensemble de filtre tel que décrit à la page précédente.

Démontez l'ensemble de l'enveloppe en tissu en inversant les étapes.

AVIS N'utilisez pas d'outils. Serrez à la main uniquement.

Retirez l'ensemble de l'enveloppe en tissu du porte-filtre et nettoyez-le tous les jours (ou plus fréquemment selon votre utilisation). Grattez les débris et les boues des surfaces de l'enveloppe à l'aide d'une spatule.

AVIS Ne lavez pas l'enveloppe en tissu.

INSTRUCTIONS POUR LE RETRAIT ET LE REMPLACEMENT DE L'ENVELOPPE DU FILTRE KLEENSCREEN PLUS®

POUR UNE FILTRATION ABSOLUE ET UN DÉBIT MAXIMUM, NOUS VOUS RECOMMANDONS DE CHANGER LES ENVELOPPES DE FILTRE À CHAQUE VIDANGE D'HUILE (10 À 14 JOURS SELON L'UTILISATION DE L'HUILE).



⚠ AVERTISSEMENT L'huile et les pièces chaudes peuvent causer des brûlures. Soyez prudent lors de l'utilisation, du nettoyage et de l'entretien de la friteuse.

Étape 1

Jetez toute l'huile du réservoir de filtre. Lorsque le porte-filtre est vide, utilisez une spatule et grattez tous les débris laissés sur l'enveloppe du filtre et dans le porte-filtre.



Étape 2

Dévissez le tube d'aspiration du filtre en tournant le raccord de la poignée inférieure dans le sens contraire des aiguilles d'une montre. Ensuite, vissez le raccord de la poignée inférieure dans le sens contraire des aiguilles d'une montre jusqu'à ce qu'il soit complètement desserré.

Étape 3

Enlevez la pince de fermeture.



Étape 4

Enlevez la cartouche filtrante de l'enveloppe et lavez-la à l'eau chaude puis séchez-la complètement. La cartouche filtrante de l'écran-filtre est lavable au lave-vaisselle. Placez la cartouche filtrante dans une nouvelle enveloppe de filtre KleenScreen PLUS®.

AVIS Ne lavez pas l'enveloppe en tissu.

Étape 5

Faites glisser la cartouche filtrante de l'enveloppe. Insérez-la dans l'enveloppe en tissu en veillant à aligner les trous. Rabattez l'extrémité ouverte de l'enveloppe et placez la pince de fermeture par-dessus. Placez la charnière et appuyez fermement tout le long pour bien fixer et sceller l'ensemble de filtre. Assurez-vous que l'extrémité pliée de l'enveloppe soit vers le bas. Fixez l'ensemble du tube d'aspiration en commençant par serrer le raccord de la poignée supérieure puis en serrant le raccord de la poignée inférieure.

AVIS N'utilisez pas d'outils. Serrez à la main uniquement.



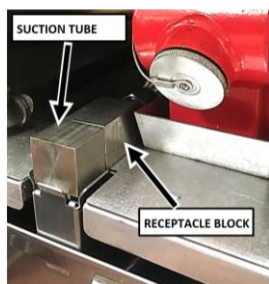

Étape 6

Positionnez l'ensemble écran-filtre dans le collier du tube d'aspiration dans le porte-filtre en positionnant l'ensemble écran-filtre à plat au fond du porte-filtre. Alignez le tube de sorte que l'extrémité du tube s'engage dans le raccord du récipient d'huile chaque fois que le tiroir est ouvert et fermé.

PROCÉDURE DE FILTRAGE – Modèles KleenScreen PLUS® UNIQUEMENT

⚠ AVERTISSEMENT L'huile et les pièces chaudes peuvent causer des brûlures. Soyez prudent lors de l'utilisation, du nettoyage et de l'entretien de la friteuse.

⚠ AVERTISSEMENT Le déversement de composé de friture chaude peut causer de graves brûlures. Ne déplacez pas la friteuse sans vidanger tous les composés de friture de la cuve.

AVIS Ne jamais faire couler de l'eau ou une solution d'ébullition à travers le filtre et la pompe-moteur. Cette action annulera la garantie de la friteuse.

AVIS Filtrez UNE SEULE cuve de friture à la fois pour éviter les débordements et les déversements.

AVIS N'éteignez pas la friteuse. Laissez-la allumée.

Filtrage avec les commandes à semi-conducteur

⚠ AVERTISSEMENT L'huile et les pièces chaudes peuvent causer des brûlures. Faites très attention lors que vous utilisez, nettoyez et entretenez la friteuse. Ne la laissez pas sans surveillance.

⚠ AVERTISSEMENT Le déversement de composé de friture chaude peut causer de graves brûlures. Ne déplacez pas la friteuse sans vidanger tous les composés de friture de la cuve.

AVIS Ne jamais faire couler de l'eau ou une solution d'ébullition à travers le filtre et la pompe-moteur. Cette action annulera la garantie de la friteuse.

AVIS N'éteignez pas la friteuse. Laissez-la allumée.

AVIS Filtrez UNE SEULE cuve de friture à la fois pour éviter les débordements et les déversements.

FRITEUSES À GAZ SÉRIE VHG



1. N'éteignez pas la friteuse. Laissez-la allumée. Vulcan recommande l'ajout d'un médium de traitement d'huile à l'huile avant le filtrage. Filtrez toujours la graisse lorsque sa température se situe entre 300 °F et 350 °F.

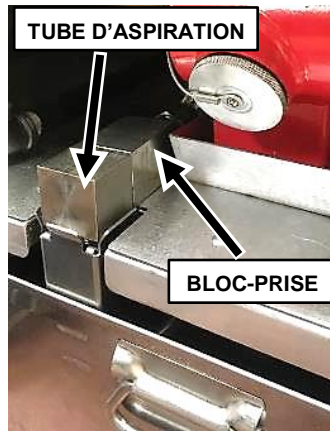

2. Assurez-vous que le tiroir du filtre est complètement fermé et que le tube d'aspiration et le bloc-prise sont à la position appropriée.



3. Ouvrez lentement le robinet de vidange et laissez l'huile s'écouler de la cuve de friture dans le porte-filtre. Puis ouvrez complètement le robinet de vidange. La friteuse s'arrête automatiquement de chauffer.

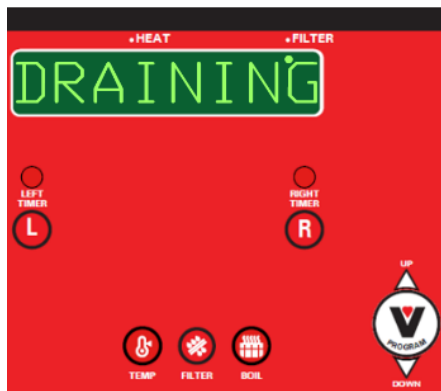

4. La mention *DRAINING* s'affiche à l'écran. Une fois la cuve de friture vide, mettez la pompe-filtre en marche en appuyant sur l'icône du filtre en la maintenant enfoncée pendant 3 à 4 secondes. Laissez la pompe filtrer l'huile pendant quelques minutes AVANT de refermer le robinet de vidange.

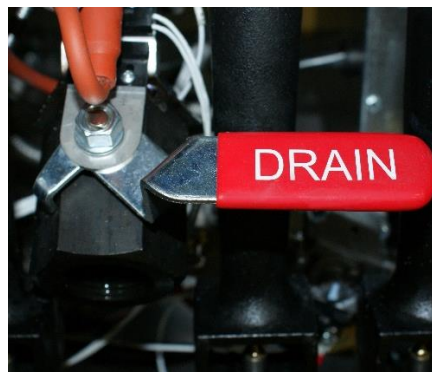

5. Fermez le robinet de vidange. Remplissez la cuve de nouvelle graisse alimentaire.

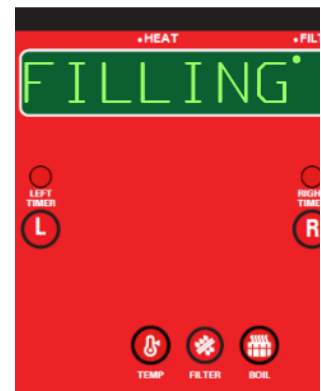

6. L'écran alterne entre *FILLING* et *PUSH FLT*. Remplissez jusqu'au niveau se trouvant entre les lignes MIN et MAX à l'arrière de la cuve de la friteuse. L'huile augmente de volume lorsqu'elle est chauffée. Ne remplissez pas la cuve de la friteuse au-dessus de la ligne MAX.



7. Appuyez de nouveau sur l'icône de filtre pour arrêter la pompe-filtre. L'écran alterne entre *VATFULL?* et *PUSH V*. Confirmez que l'huile est au niveau adéquat et appuyez sur le bouton PROGRAM(V).

8. La friteuse commence à chauffer l'huile au point de consigne de température souhaité.

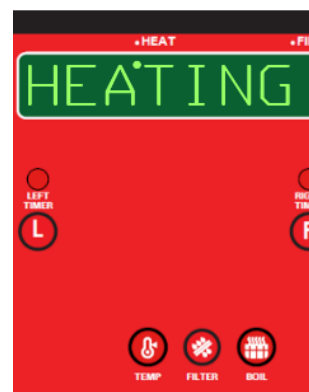

VIDANGE/RINÇAGE ET MISE AU REBUT DE L'HUILE



1. Suivez les instructions de filtrage du point 1 au point 3, mais ne mettez pas de médium de traitement d'huile dans la friteuse. Vidangez l'huile de la friteuse dans le porte-filtre.
2. Fixez le tuyau souple à déconnexion rapide au raccord rapide mâle du tuyau de vidange.
3. Pour éliminer l'huile, placez le bec du tuyau souple de mise au rebut dans un récipient suffisamment grand pour contenir la graisse alimentaire éliminée. Mettez l'interrupteur de filtre situé derrière la porte à la position « USE HOSE TO DISCARD ONLY ». Cela fera en sorte que l'huile soit pompée uniquement par le tuyau souple.
4. Pour vidanger/rincer la cuve avec de l'huile filtrée afin d'éliminer les particules accumulées, placez l'interrupteur de filtre derrière la porte à la position « USE HOSE TO RINSE AND FILL ». Cela fera en sorte que l'huile soit acheminée dans le tuyau flexible tout en étant admise par l'arrière de la cuve.



⚠ AVERTISSEMENT L'huile sortira immédiatement par l'extrémité de buse du tuyau chaque fois que le tuyau est branché et que la pompe-filtre est engagée.

5. Alors que l'interrupteur d'alimentation est en position marche, appuyez sur le bouton de filtre et maintenez-le enfoncé pendant au moins 3 secondes. Cela actionnera la pompe-moteur.
6. Une fois que toute l'huile a été éliminée et que le porte-filtre est vide, appuyez sur le bouton de filtre pour désactiver le moteur et la pompe.

⚠ AVERTISSEMENT Le raccord du tuyau est chaud en raison de la température de l'huile éliminée et peut provoquer des brûlures.

7. Débranchez le tuyau de mise au rebut. Veillez à laisser le tuyau se vider avant de le ranger. Fermez le robinet de vidange et remplissez la cuve de friture d'huile neuve.

AVIS

Si le réservoir de mise au rebut n'est pas assez grand pour contenir la totalité de la graisse alimentaire, arrêtez le flux en appuyant sur le bouton de filtre pour éteindre la pompe-moteur. Videz le conteneur et reprenez l'opération de mise au rebut en maintenant le bouton de filtre appuyé pendant 3 à 4 secondes.

AVIS

Si l'alimentation est éteinte par erreur lors de l'opération de filtrage, veuillez effectuer les mesures correctives suivantes.

1. Fermez le robinet de vidange
2. Activez l'interrupteur d'alimentation
3. Ouvrez immédiatement le robinet de vidange
4. Poursuivez l'opération de filtrage

CONSEIL POUR LE FILTRAGE :

Ouvrez le tiroir de filtrage d'environ 1 po pour permettre à toute l'huile dans la conduite de retour de s'écouler dans le porte-filtre. Cela devrait prendre environ 30 secondes. Puis ouvrez complètement le tiroir pour nettoyer les composants du filtre.

Filtrage avec les commandes par ordinateur

⚠ AVERTISSEMENT L'huile et les pièces chaudes peuvent causer des brûlures. Faites très attention lors que vous utilisez, nettoyez et entretenez la friteuse. Ne la laissez pas sans surveillance.

⚠ AVERTISSEMENT Le déversement de composé de friture chaude peut causer de graves brûlures. Ne déplacez pas la friteuse sans vidanger tous les composés de friture de la cuve.

AVIS Ne jamais faire couler de l'eau ou une solution d'ébouillantage à travers le filtre et la pompe-moteur. Cette action annulera la garantie de la friteuse.

AVIS N'éteignez pas la friteuse. Laissez-la allumée.

AVIS Filtré UNE SEULE cuve de friture à la fois pour éviter les débordements et les déversements.



1. N'éteignez pas la friteuse. Laissez-la allumée. Vulcan recommande l'ajout d'un médium de traitement d'huile à l'huile avant le filtrage. Filtré toujours la graisse lorsque sa température se situe entre 300 °F et 350 °F.

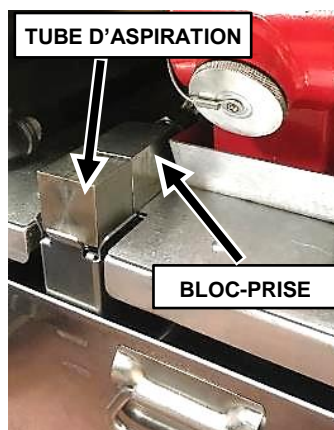

2. Assurez-vous que le tiroir du filtre est complètement fermé et que le tube d'aspiration et le bloc-prise sont à la position appropriée.



3. Ouvrez lentement le robinet de vidange et laissez l'huile s'écouler de la cuve de friture dans le porte-filtre. Puis ouvrez complètement le robinet de vidange. La friteuse s'arrête automatiquement de chauffer.

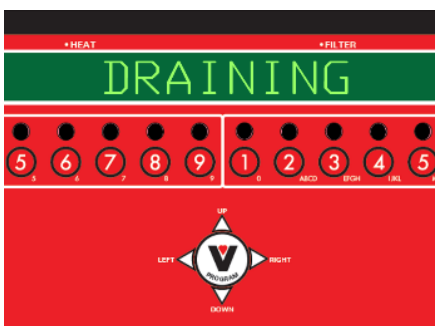

4. La mention *DRAINING* s'affiche à l'écran. Une fois la cuve de friture vide, mettez la pompe-filtre en marche en appuyant sur l'icône du filtre pendant 3-4 secondes. Laissez la pompe filtrer l'huile pendant quelques minutes AVANT de refermer le robinet de vidange.



5. Fermez le robinet de vidange. Remplissez la cuve de nouvelle graisse alimentaire.

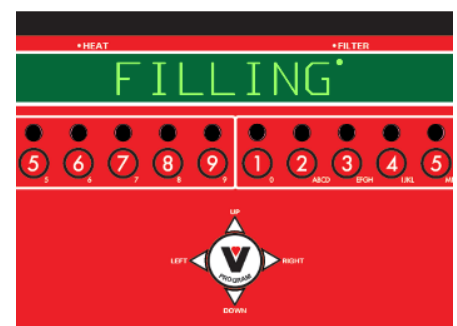

6. L'écran alterne entre *FILLING* et *PRESS FILTER*. Remplissez jusqu'au niveau se trouvant entre les lignes MIN et MAX à l'arrière de la cuve de la friteuse. L'huile augmente de volume lorsqu'elle est chauffée. Ne remplissez pas la cuve de la friteuse au-dessus de la ligne MAX.

FRITEUSES À GAZ SÉRIE VHG

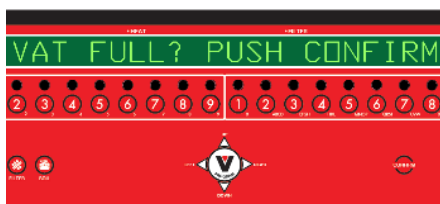

7. Appuyez de nouveau sur l'icône de filtre pour arrêter la pompe-filtre. La mention **VATFULL? PUSH CONFIRM** s'affiche à l'écran. Confirmez que l'huile est au niveau adéquat et appuyez sur le bouton CONFIRM.

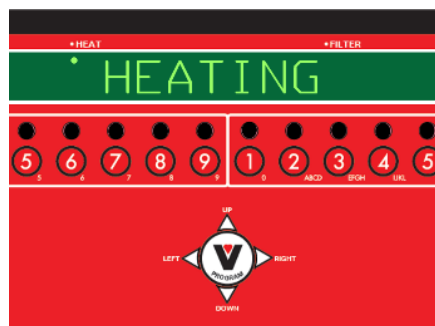

8. La friteuse commence à chauffer l'huile au point de consigne de température souhaité.

VIDANGE/RINÇAGE ET MISE AU REBUT DE L'HUILE



1. Suivez les instructions de filtrage du point 1 au point 3, mais ne mettez pas de médium de traitement d'huile dans la friteuse. Vidangez l'huile de la friteuse dans le porte-filtre.
2. Fixez le tuyau souple à déconnexion rapide au raccord rapide mâle du tuyau de vidange.
3. Pour éliminer l'huile, placez le bec du tuyau souple de mise au rebut dans un récipient suffisamment grand pour contenir la graisse alimentaire éliminée. Mettez l'interrupteur de filtre situé derrière la porte à la position « USE HOSE TO DISCARD ONLY ». Cela fera en sorte que l'huile soit pompée uniquement par le tuyau souple.
4. Pour vidanger/rincer la cuve avec de l'huile filtrée afin d'éliminer les particules accumulées, placez l'interrupteur de filtre derrière la porte à la position « USE HOSE TO RINSE AND FILL ». Cela fera en sorte que l'huile soit acheminée dans le tuyau flexible tout en étant admise par l'arrière de la cuve.



⚠ AVERTISSEMENT L'huile sortira immédiatement par l'extrémité de buse du tuyau chaque fois que le tuyau est branché et que la pompe-filtre est engagée.

5. Alors que l'interrupteur d'alimentation est en position marche, appuyez sur le bouton de filtre et maintenez-le enfoncé pendant au moins 3 secondes. Cela actionnera la pompe-moteur.
6. Une fois que toute l'huile a été éliminée et que le porte-filtre est vide, appuyez sur le bouton de filtre pour désactiver le moteur et la pompe.

⚠ AVERTISSEMENT Le raccord du tuyau est chaud en raison de la température de l'huile éliminée et peut provoquer des brûlures.

7. Débranchez le tuyau de mise au rebut. Veillez à laisser le tuyau se vider avant de le ranger. Fermez le robinet de vidange et remplissez la cuve de friture d'huile neuve.

AVIS

Si le réservoir de mise au rebut n'est pas assez grand pour contenir la totalité de la graisse alimentaire, arrêtez le flux en appuyant sur le bouton de filtre pour éteindre la pompe-moteur. Videz le conteneur et reprenez l'opération de mise au rebut en maintenant le bouton de filtre appuyé pendant 3 à 4 secondes.

AVIS

Si l'alimentation est éteinte par erreur lors de l'opération de filtrage, veuillez effectuer les mesures correctives suivantes.

1. Fermez le robinet de vidange
2. Activez l'interrupteur d'alimentation
3. Ouvrez immédiatement le robinet de vidange
4. Poursuivez l'opération de filtrage

CONSEIL POUR LE FILTRAGE :

Ouvrez le tiroir de filtrage d'environ 1 po pour permettre à toute l'huile dans la conduite de retour de s'écouler dans le porte-filtre. Cette opération peut prendre environ 30 secondes. Puis ouvrez complètement le tiroir pour nettoyer les composants du filtre.

RETRAIT DE L'EXCÉDENT DE DÉBRIS DU FILTRE :

⚠ AVERTISSEMENT L'huile et les pièces chaudes peuvent causer des brûlures.

AVIS Ne jamais faire couler de l'eau ou une solution d'ébouillantage à travers le filtre et la pompe-moteur. Cette action annulera la garantie de la friteuse.

AVIS Filtrez UNE SEULE cuve de friture à la fois pour éviter les débordements et les déversements.

CONSEIL POUR LE FILTRAGE :

Ouvrez le tiroir de filtrage d'environ 1 po pour permettre à toute l'huile dans la conduite de retour de s'écouler dans le porte-filtre. Cette opération peut prendre environ 30 secondes. Puis ouvrez complètement le tiroir pour nettoyer les composants du filtre.

1. Retirez le tiroir du filtre.
2. Retirez l'ensemble écran-filtre. Grattez les débris de l'écran-filtre. Ensuite, enlevez la cartouche filtrante en déverrouillant le loquet. Nettoyez soigneusement toutes les pièces comme indiqué dans la section Montage de la page 24.
3. Grattez les débris de la partie inférieure du porte-filtre et jetez-les à la poubelle. Nettoyez soigneusement toutes les pièces comme indiqué dans la section Montage de la page 24.
4. Remontez tous les composants du filtre après les avoir soigneusement séchés comme indiqué dans la section Montage de la page 24.

PROCÉDURE D'ÉBOUILLANTAGE :

⚠ AVERTISSEMENT L'huile et les pièces chaudes peuvent causer des brûlures.

AVIS Ne jamais faire couler de l'eau ou une solution d'ébouillantage à travers le filtre et la pompe-moteur. Cette action annulera la garantie de la friteuse.

1. Éliminez l'huile comme décrit dans la section VIDANGE/RINÇAGE ET MISE AU REBUT DE L'HUILE.
2. Fermez le robinet de vidange et remplissez la cuve d'eau. Utilisez un agent dégraissant solide que vous pouvez commander auprès de votre détaillant local. Suivez les instructions figurant sur le côté de l'emballage.

AVIS N'utilisez pas d'agent nettoyant à base de chlore ou de sulfate/sulfure.

3. Le niveau de la solution doit se situer entre les lignes MIN et MAX de la cuve de la friteuse.
4. Tournez l'interrupteur d'alimentation sur la position marche. Dans le cas des modèles numériques à semi-conducteurs (D) et informatisés (C), la température se fixera automatiquement entre 195 et 200 °F. L'eau n'atteindra pas une ébullition active.

5. Utilisez la brosse à cuve; nettoyez les côtés, le fond et les tubes de l'échangeur de chaleur.
6. Dévissez le bouchon de vidange Boil Out By-PassMC et vissez le tube de rallonge Boil Out By-PassMC comme illustré dans la Fig. 6. La plus grande extrémité du filetage se visse à l'arrière du collecteur de drainage comme illustré dans la vue en coupe de la Fig. 7.
7. Ne laissez pas l'eau s'écouler à travers la pompe-moteur. Vidangez la solution d'ébullition dans un seau ou utilisez un tuyau souple haute température à l'extrémité de la rallonge de vidange pour permettre l'écoulement dans un siphon de sol.
8. Fermez le robinet de vidange et remplissez de nouveau la cuve d'eau. Ajoutez 1 tasse (1/4 L) de vinaigre pour neutraliser tout alcali laissé par le nettoyant. Le niveau de la solution doit se situer entre les lignes MIN et MAX de la cuve de la friteuse. Appuyez sur le bouton START (V) du bouton de commande à semi-conducteurs (A), sur le bouton PROGRAM (V) des modèles numériques à semi-conducteurs (D) et sur le bouton CONFIRM des modèles informatisés (C) pour permettre à la solution de chauffer. Laissez la solution reposer quelques minutes.
9. Vidangez la cuve en répétant l'étape 7. Rincez minutieusement à l'eau claire et chaude. Toute trace de nettoyant doit être enlevée. Séchez soigneusement la cuve.
10. Fermez le robinet de vidange et ajoutez la graisse



Fig. 6

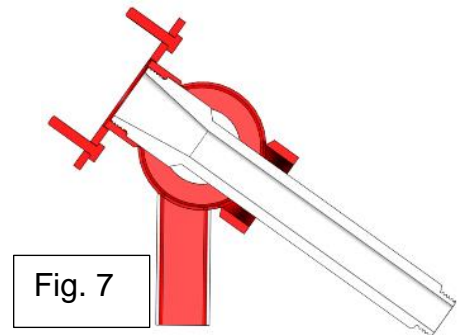

Fig. 7

BOUTON DE LA PROTECTION CONTRE LES SURCHARGES THERMIQUES

La pompe-moteur fournie avec le système de filtrage dispose d'un circuit de protection contre les surcharges thermiques qui détecte tout excès de chaleur. Une telle situation peut être due à un filtrage de longue durée ou à une forte charge avant l'élimination des débris accumulés. Si la protection contre les surcharges thermiques est déclenchée, attendez 5 minutes, puis réinitialisez le moteur en appuyant sur le bouton rouge. La flèche sur la Figure 8 montre l'emplacement du bouton RESET situé à droite de la pompe-moteur.

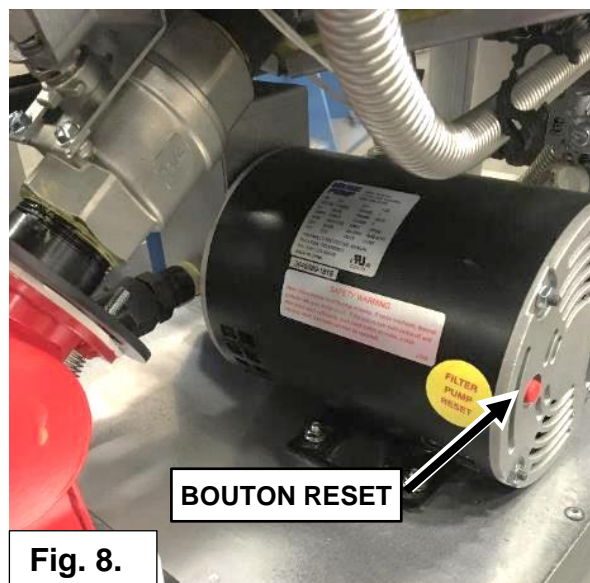

Fig. 8.

⚠ AVERTISSEMENT Si vous appuyez sur le bouton RESET, la pompe peut démarrer immédiatement et de l'huile chaude commencera à la traverser.

ENTRETIEN

⚠ AVERTISSEMENT L'huile et les pièces chaudes peuvent causer des brûlures. Faites très attention lors que vous utilisez, nettoyez et entretenez la friteuse.

⚠ AVERTISSEMENT Le déversement de composé de friture chaude peut causer de graves brûlures. Ne déplacez pas la friteuse sans vidanger tous les composés de friture de la cuve.

⚠ AVERTISSEMENT Mettez la friteuse hors tension avant de procéder à son entretien.

LUBRIFICATION

Aucune pièce de la friteuse n'a besoin d'être lubrifiée.

INSPECTION DU CONDUIT DE FUMÉE

Procédez à une vérification une fois par an, lorsque la friteuse est à froid. Contrôlez le conduit de fumée et retirez toute obstruction.

VÉRIFICATION ANNUELLE

Contactez un prestataire de services qualifié pour qu'il effectue la vérification annuelle de la friteuse.

SERVICE AUX ÉTATS-UNIS ET AU CANADA

Contactez l'usine, son représentant ou le prestataire de services qualifié local pour qu'il effectue l'entretien et les réparations de la friteuse. Pour voir la liste exhaustive des bureaux de service, veuillez consulter le site www.vulcanequipment.com.

ALARMES ET MESSAGES D'ERREUR

FLAMME PILOTE HORS SERVICE – Si la flamme pilote ne fonctionne pas, l'écran numérique affiche le message suivant :

Semi-conducteurs « D » – PILOT OUT

Informatisés « C » – PILOT OUT

ALIMENTATION EN GAZ FAIBLE OU NULLE – Si rien n'est fait après 90 secondes, une alarme retentit en continu, la demande de chaleur est désactivée et tout cycle de cuisson en cours est annulé. L'afficheur numérique affiche le message suivant :

Semi-conducteurs « D » – IGNITION LOCKOUT

Informatisés « C » – IGNITION LOCKOUT

La friteuse doit être éteinte puis rallumée pour réinitialiser la commande d'allumage et la reprise des fonctions normales de la friteuse.

SONDE OUVERTE – En cas de détection d'une sonde ouverte, la demande de chaleur est désactivée et les cycles de cuisson en cours sont tous désactivés. Tous les boutons d'utilisation sont aussi désactivés. L'afficheur numérique affiche le message suivant :

Semi-conducteurs « D » – PROBE OPEN

Informatisés « C » – PROBE OPEN

COURT-CIRCUIT DE SONDE – En cas de détection d'un court-circuit au niveau d'une sonde, la demande de chaleur est désactivée et les cycles de cuisson en cours sont tous désactivés. Tous les boutons d'utilisation sont aussi désactivés. L'afficheur numérique affiche le message suivant :

Semi-conducteurs « D » – PROBE SHORT

Informatisés « C » – PROBE SHORT

HAUTE TEMPÉRATURE – Si la température est supérieure ou égale à 415 °F (212 °C) ou de 40 °F au-dessus du point de consigne, la demande de chaleur est désactivée et les cycles de cuisson en cours sont tous désactivés. Tous les boutons d'utilisation sont aussi désactivés. L'afficheur numérique affiche le message suivant :

Semi-conducteurs « D » – HI TEMP

Informatisés « C » – HIGH TEMP

TABLEAU DE DÉPANNAGE	
PROBLÈME	CAUSE PROBABLE
Pas de chaleur	<ol style="list-style-type: none"> 1. Interrupteur d'alimentation hors tension 2. L'alimentation en gaz n'est pas ouverte. Vérifiez que le robinet de gaz externe est ouvert et que la soupape de gaz est correctement raccordée 3. Connexions de fils lâches ou qui ont besoin d'être nettoyées (appelez un technicien) 4. Dispositif de commande à maximum déclenché (appelez un technicien) 5. Vérifiez que le câble d'alimentation est correctement branché
Chaleur insuffisante ou trop élevée	<ol style="list-style-type: none"> 1. Température non réglée au point de consigne souhaité 2. Dispositif de commande à maximum déclenché (appelez un technicien) 3. Sonde de température (appelez un technicien) 4. Pression de gaz insuffisante (appelez un technicien)
Le réservoir ne s'écoule pas	<ol style="list-style-type: none"> 1. La graisse est trop froide. Faites chauffer l'huile à une température minimale de 300 °F. 2. Le tuyau d'évacuation est obstrué par des débris
La pompe-moteur ne pompe pas l'huile	<ol style="list-style-type: none"> 1. Le tuyau d'aspiration n'est pas correctement positionné dans le bloc de prises. 2. L'écran-filtre ou son enveloppe est obstrué(e) et a besoin d'être nettoyé(e). 3. La graisse est trop froide. Faites chauffer l'huile à une température minimale de 300 °F. 4. L'interrupteur de mise au rebut n'est pas correctement paramétré pour le filtrage ou pour la mise au rebut. 5. Le bouton de protection contre les surcharges thermiques du moteur est déclenché.